

# Panduan Pengguna

## Dell E5515H

No. Model: E5515H

Model resmi: E5515Hc





**CATATAN:** CATATAN berisi informasi penting yang akan membantu Anda menggunakan monitor secara lebih baik.



**PERHATIAN:** PERHATIAN berisi kemungkinan kerusakan perangkat keras atau hilangnya data jika petunjuk tidak diikuti.



**PERINGATAN:** PERINGATAN berisi kemungkinan kerusakan properti, cedera diri, atau bahkan kematian.

© 2015–2016 Dell Inc. Semua hak dilindungi undang-undang.

Informasi dalam dokumen ini dapat berubah sewaktu-waktu tanpa pemberitahuan sebelumnya. Dilarang keras memperbanyak materi ini dengan cara apa pun tanpa izin tertulis dari Dell Inc.

**Merek dagang yang digunakan dalam teks ini:** *Dell* dan logo *DELL* adalah merek dagang dari Dell Inc. Microsoft dan Windows adalah merek dagang terdaftar atau merek dagang dari Microsoft Corporation di Amerika Serikat dan/atau negara lainnya.

Merek dagang dan nama dagang lainnya yang mungkin digunakan dalam dokumen ini mengacu pada entitas yang mengklaim merek dan nama atau produk mereka. Dell Inc. melepaskan tanggung jawab hukumnya atas kepentingan eksklusif dalam merek dagang dan nama dagang selain miliknya sendiri.

2016 – 07 Rev. A05

# Daftar Isi

<b>Panduan Pengguna Manajer Tampilan Dell</b> . . . . .	<b>6</b>
Ikhtisar . . . . .	6
Menggunakan Dialog Pengaturan Ringkas. . . . .	6
Menetapkan Fungsi Tampilan Dasar. . . . .	7
Menentukan Mode Preset untuk Aplikasi . . . . .	7
Mengatur Jendela dengan Easy Arrange . . . . .	9
Menerapkan Fitur Hemat Energi . . . . .	11
<b>Tentang Monitor</b> . . . . .	<b>12</b>
Isi Kemasan . . . . .	12
Fitur Produk . . . . .	13
Remote Control. . . . .	14
Memasukkan baterai ke dalam remote control . . . . .	15
Menangani remote control . . . . .	15
Jangkauan pengoperasian remote control . . . . .	16
Mengenal Komponen dan Kontrol. . . . .	17
Spesifikasi Monitor . . . . .	19
Mode Manajemen Daya. . . . .	19
Penetapan Pin . . . . .	20
Kemampuan Plug and Play . . . . .	23
Spesifikasi Panel Datar . . . . .	23
Spesifikasi Resolusi . . . . .	24
Mendukung Mode Video . . . . .	24
Spesifikasi Listrik. . . . .	24
Mode Tampilan Preset . . . . .	25

Karakteristik Fisik . . . . .	26
Karakteristik Lingkungan. . . . .	27
Kualitas & Kebijakan Piksel Monitor LCD . . . . .	28
Panduan Pemeliharaan . . . . .	28
Merawat Monitor . . . . .	28
<b>Mengkonfigurasi Monitor . . . . .</b>	<b>29</b>
Memasang Monitor. . . . .	29
Menyambungkan Monitor. . . . .	30
Menyambungkan Kabel VGA biru. . . . .	30
Menyambungkan Kabel HDMI Hitam . . . . .	30
Melepas Dudukan Monitor . . . . .	32
Pemasangan di Dinding (Opsional) . . . . .	32
<b>Mengoperasikan Monitor . . . . .</b>	<b>34</b>
Menghidupkan Monitor . . . . .	34
Menggunakan Fungsi Kontrol . . . . .	34
Tombol Panel Depan . . . . .	35
Menggunakan Menu OSD (Tampilan di Layar). . . . .	36
Mengakses Sistem Menu . . . . .	36
OSD Warning Messages . . . . .	47
Menetapkan Resolusi Maksimum . . . . .	50
<b>Mengatasi Masalah . . . . .</b>	<b>51</b>
Uji Mandiri . . . . .	51
Diagnosis Internal. . . . .	53
Masalah Khusus Produk . . . . .	58
<b>Lampiran . . . . .</b>	<b>59</b>
Informasi FCC (Hanya untuk AS) dan Informasi Peraturan Lainnya . . . . .	59

Menghubungi Dell . . . . .	59
<b>Mengkonfigurasi Monitor . . . . .</b>	<b>60</b>
Menetapkan resolusi layar ke 1920 x 1080 (Maksimum). . . . .	60
Jika Anda memiliki desktop Dell atau PC Dell dengan akses Internet . . . . .	61
Jika Anda memiliki desktop, PC, atau kartu grafis selain Dell . . . . .	61
Prosedur untuk mengkonfigurasi monitor ganda di Windows 7, Windows 8/Windows 8.1 atau Windows 10. . . . .	62
Untuk Windows 7 . . . . .	62
Untuk Windows 8/Windows 8.1 . . . . .	64
Untuk Windows 10 . . . . .	70

# Panduan Pengguna Manajer Tampilan Dell

## Ikhtisar

Manajer Tampilan Dell adalah aplikasi Windows yang dapat digunakan untuk mengelola satu atau serangkaian monitor. Aplikasi ini memungkinkan penyesuaian manual pada gambar yang ditampilkan, penetapan pengaturan otomatis, manajemen energi, rotasi gambar, dan berbagai fitur lainnya pada model Dell tertentu. Setelah terinstal, Manajer Tampilan Dell akan berjalan setiap kali sistem diaktifkan dan ikonnya akan muncul di baris pemberitahuan. Informasi tentang monitor yang tersambung ke sistem akan selalu tersedia bila kursor diarahkan ke ikon baris pemberitahuan.

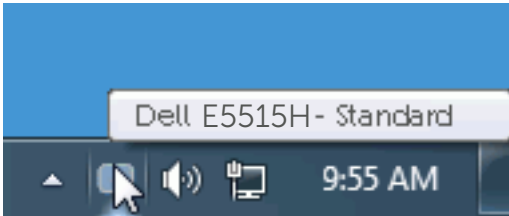

## Menggunakan Dialog Pengaturan Ringkas

Mengklik ikon baris pemberitahuan pada Manajer Tampilan Dell akan membuka kotak dialog Pengaturan Ringkas. Bila lebih dari satu model yang didukung Dell tersambung ke sistem, maka monitor target tertentu dapat dipilih menggunakan menu yang tersedia. Kotak dialog Pengaturan Ringkas dapat digunakan untuk penyesuaian yang tepat pada level Kecerahan dan Kontras monitor, Mode Preset dapat dipilih secara manual atau ditetapkan ke Mode Otomatis, dan resolusi layar dapat diubah.

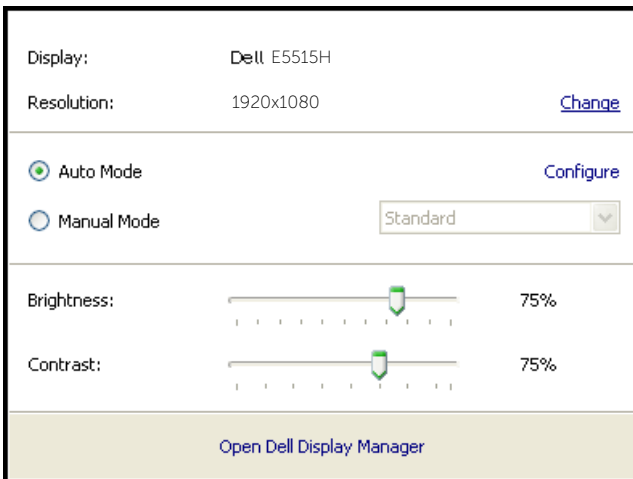

Kotak dialog Pengaturan Ringkas juga memberikan akses ke antarmuka pengguna lanjutan Manajer Tampilan Dell yang digunakan untuk menyesuaikan fungsi Dasar, mengkonfigurasi Mode Otomatis, dan mengakses fitur lainnya.

## Menetapkan Fungsi Tampilan Dasar

Mode Preset untuk monitor yang dipilih dapat secara manual diterapkan menggunakan menu di tab Dasar. Cara lainnya, Mode Otomatis dapat diaktifkan. Mode Otomatis membuat Mode Preset yang dipilih diterapkan secara otomatis bila aplikasi tertentu diaktifkan. Pesan di layar akan menampilkan mode preset aktif selama beberapa saat setiap kali mode berubah.

Kecerahan dan Kontras monitor yang dipilih juga dapat disesuaikan langsung dari tab Dasar.

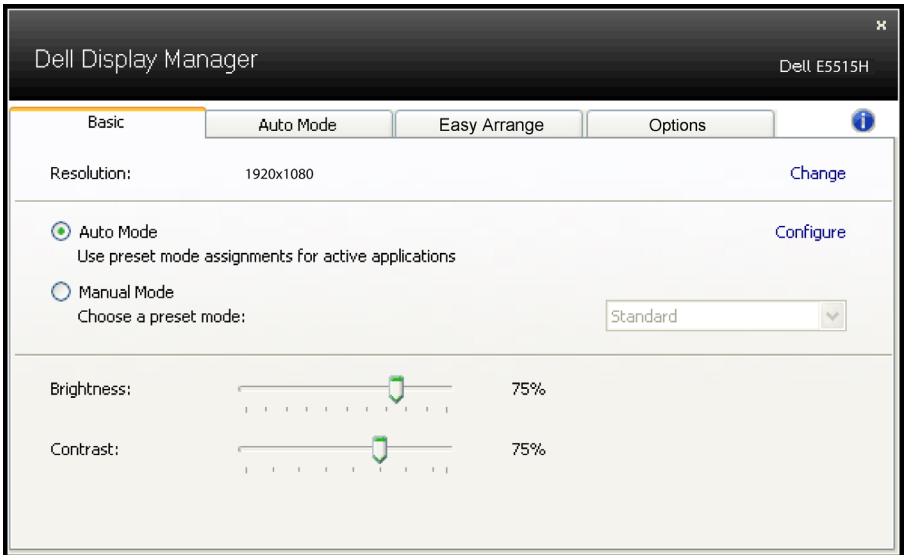

## Menentukan Mode Preset untuk Aplikasi

Tab Mode Otomatis memungkinkan Anda menghubungkan Mode Preset khusus dengan aplikasi tertentu, lalu menerapkannya secara otomatis. Bila Mode Otomatis diaktifkan, Manajer Tampilan Dell akan beralih secara otomatis ke Mode Preset yang sesuai bila aplikasi yang terkait diaktifkan. Mode Preset yang ditetapkan ke aplikasi tertentu mungkin sama di setiap monitor yang tersambung atau dapat berbeda di setiap monitor.

Manajer Tampilan Dell telah dikonfigurasi sebelumnya untuk beragam aplikasi populer. Untuk menambahkan aplikasi baru ke daftar penetapan, tarik aplikasi dari desktop, Menu Start Windows, atau dari lokasi lainnya, lalu lepaskan pada daftar saat ini.

**CATATAN:** Penetapan Mode Preset yang menargetkan file batch, skrip, dan pemuat, serta file yang tidak dapat dieksekusi seperti arsip zip atau file paket, tidak didukung dan tidak akan efektif.

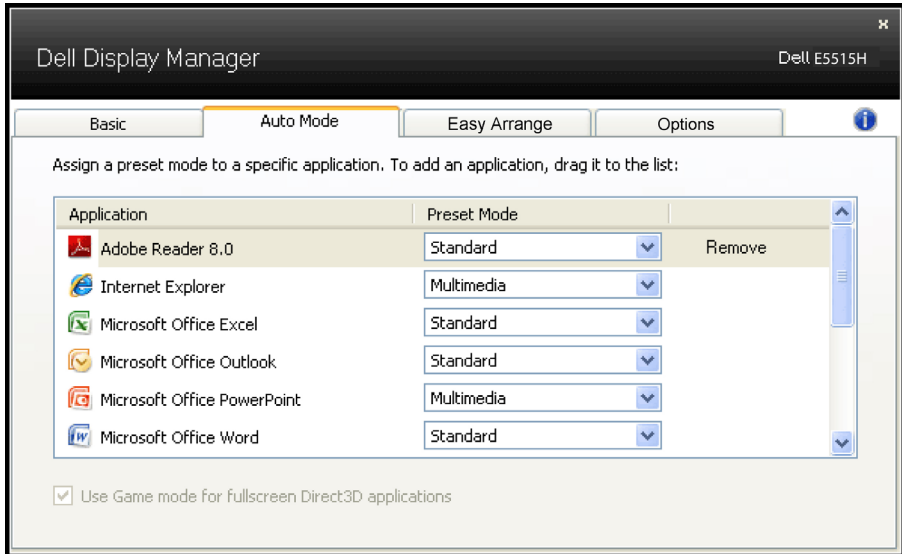



## Mengatur Jendela dengan Easy Arrange

Sejumlah model Dell dilengkapi fitur Easy Arrange, yang memungkinkan desktop monitor tertentu dapat diatur dalam berbagai tata letak jendela standar atau kustom. Bila Easy Arrange diaktifkan, maka posisi dan ukuran jendela dapat diubah secara otomatis dengan mudah untuk mengisi area tertentu pada tata letak jendela.

Untuk menjalankan Easy Arrange, pilih monitor target, lalu pilih salah satu tata letak standar. Area untuk tata letak tersebut akan ditampilkan sesaat pada monitor. Selanjutnya, tarik jendela yang terbuka pada monitor. Sewaktu jendela ditarik, tata letak jendela saat ini akan ditampilkan dan area aktif akan disorot saat jendela melewatinya. Lepas jendela yang ditarik pada area aktif kapan pun, lalu ukuran dan posisi jendela akan berubah secara otomatis untuk mengisi area tersebut.

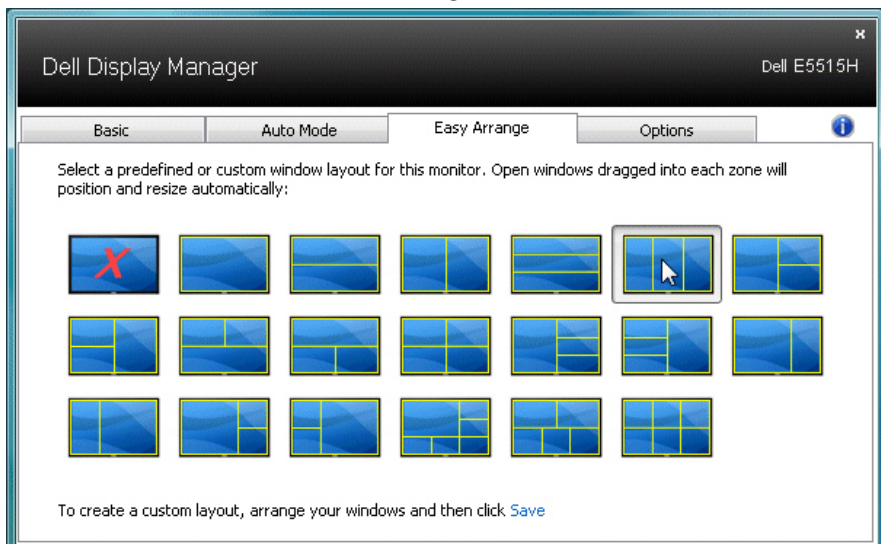

Untuk membuat tata letak jendela kustom, tentukan dulu ukuran dan posisi hingga 10 jendela pada desktop, lalu klik link Simpan pada Easy Arrange. Ukuran dan posisi jendela akan disimpan sebagai tata letak kustom dan ikon tata letak kustom tersebut akan dibuat.

- ✎ **CATATAN:** Aplikasi yang menempati jendelanya masing-masing tidak akan disimpan pada tata letak kustom tersebut. Hanya ukuran dan posisi jendela yang akan disimpan.

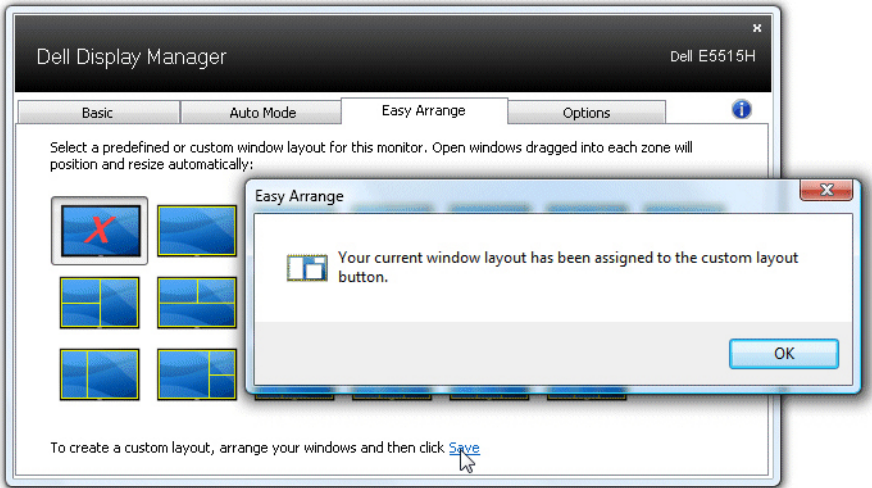

Untuk menggunakan tata letak kustom tersimpan, pilih ikon tata letak kustom. Untuk menyimpan tata letak kustom baru, tentukan dulu posisi dan ukuran hingga 10 jendela pada desktop, lalu klik link Simpan pada Easy Arrange. Untuk menghapus tata letak kustom tersimpan saat ini, tutup semua jendela pada desktop, lalu klik link Simpan pada Easy Arrange.

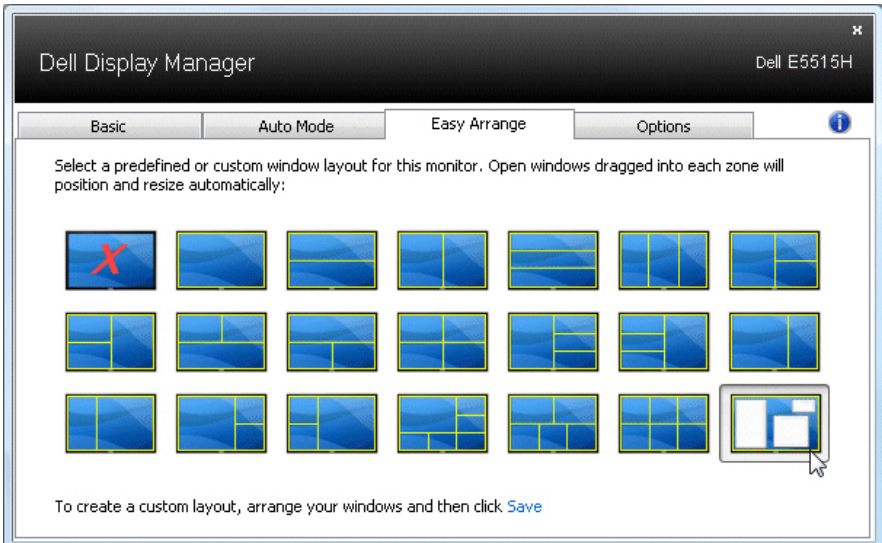

## Menerapkan Fitur Hemat Energi

Pada model Dell yang didukung, tab PowerNap akan tersedia untuk memberikan pilihan hemat energi. Bila screensaver diaktifkan, maka Kecerahan monitor dapat ditetapkan secara otomatis ke level minimum atau monitor dapat dialihkan ke mode tidur untuk menghemat daya tambahan.

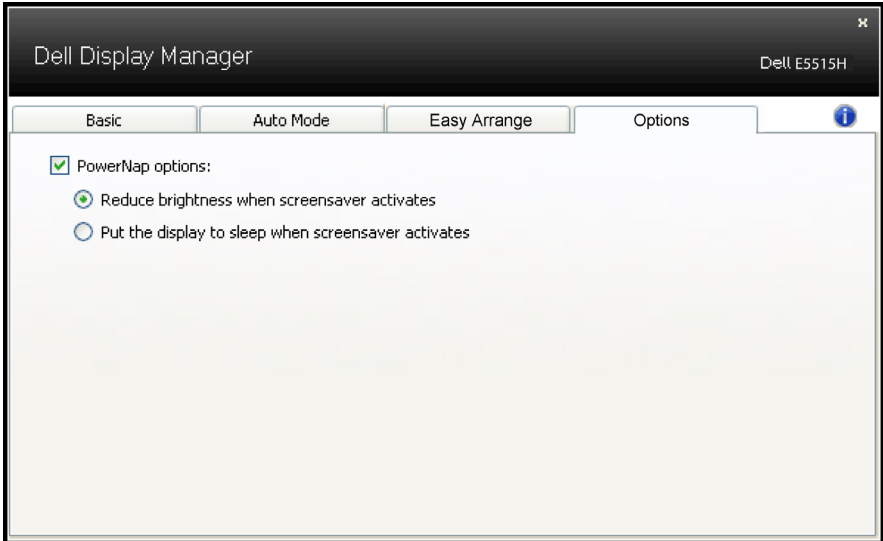





# Tentang Monitor

## Isi Kemasan

Monitor ini dilengkapi semua komponen yang ditunjukkan di bawah ini. Pastikan Anda telah menerima semua komponen dan **Menghubungi Dell** jika komponen tidak lengkap.

✎ **CATATAN:** Sejumlah item mungkin bersifat opsional dan tidak diberikan bersama monitor ini. Sejumlah fitur atau media mungkin tidak tersedia di negara tertentu.

	<ul style="list-style-type: none"><li>• Monitor</li></ul>
	<ul style="list-style-type: none"><li>• Dudukan Monitor</li></ul>
	<ul style="list-style-type: none"><li>• Sekrup: M4 (12mm) x 4</li></ul>
	<ul style="list-style-type: none"><li>• Remote Control &amp; Baterai (AAA x 2)</li></ul>
	<ul style="list-style-type: none"><li>• Kabel Audio</li></ul>
	<ul style="list-style-type: none"><li>• Kabel Daya (beragam menurut negara)</li></ul>
	<ul style="list-style-type: none"><li>• Kabel VGA</li></ul>

	<ul style="list-style-type: none"> <li>• Kabel HDMI</li> </ul>
	<ul style="list-style-type: none"> <li>• Kabel Upstream USB (aktifkan port USB di monitor)</li> </ul>
	<ul style="list-style-type: none"> <li>• Media Driver dan Dokumentasi</li> <li>• Panduan Ringkas</li> <li>• SERI (Safety, Environment, and Regulatory Information atau Informasi Keselamatan, Lingkungan, dan Peraturan)</li> </ul>

## Fitur Produk

Layar panel datar Dell E5515H adalah layar LCD (Liquid Crystal Display) dengan Thin-Film Transistor dan matriks aktif. Kelengkapan monitor mencakup:

- E5515H: Ukuran gambar yang terlihat secara diagonal 1386,84 mm (54,6 inci), resolusi 1920 x 1080, plus dukungan layar penuh untuk resolusi rendah.
- Lampu latar LED.
- Dudukan yang dapat dilepas dan lubang pemasangan VESA (Video Electronics Standards Association) 400 mm x 400 mm untuk solusi pemasangan yang fleksibel.
- Kemampuan plug and play jika didukung sistem.
- Konektivitas: VGA, HDMI x 2
- Penyesuaian OSD (Tampilan pada Layar) untuk kemudahan optimalisasi layar dan konfigurasi.
- Perangkat lunak dan media dokumentasi yang mencakup INF (file informasi), ICM (Image Color Matching File), dan dokumentasi produk.
- Dell Display Manager Software (terdapat dalam CD yang diberikan bersama monitor).
- Kemampuan Manajemen Aset.
- Speaker Internal (5W) x 2
- Sesuai dengan RoHS.
- Monitor Bebas BFR/PVC (Bebas Halogen), kecuali kabel eksternal.
- Kaca bebas arsenik dan bebas merkuri hanya untuk panel.
- Daya Siaga 0,5W saat berada dalam mode tidur.

## Remote Control

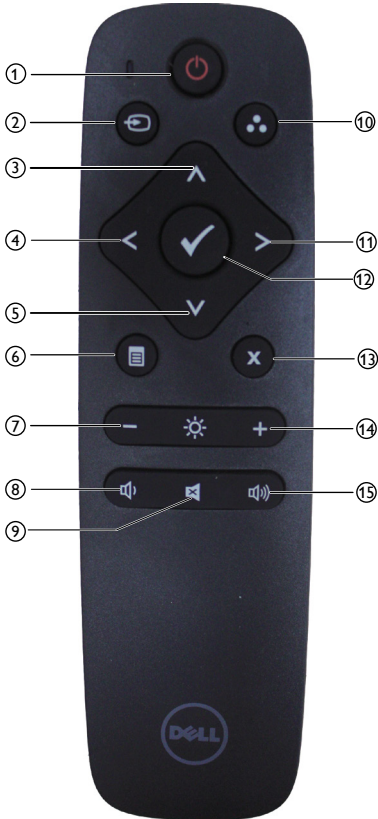

- ① **Daya Hidup/Mati**  
Mengaktifkan atau menonaktifkan monitor ini.
- ② **Sumber Input**  
Memilih sumber input. Tekan tombol [**<**] atau [**>**] untuk memilih antara **HDMI1**, **HDMI2**, atau **VGA**. Tekan tombol [**√**] untuk mengkonfirmasi dan keluar.
- ③ **Atas**  
Tekan untuk mengalihkan pilihan ke atas dalam menu OSD.

- ④ **Kiri**  
Tekan untuk mengalihkan pilihan ke kiri dalam menu OSD.
- ⑤ **Bawah**  
Tekan untuk mengalihkan pilihan ke bawah dalam menu OSD.
- ⑥ **Menu**  
Tekan untuk mengaktifkan menu OSD.
- ⑦ **Kecerahan -**  
Tekan untuk mengurangi Kecerahan.
- ⑧ **Volume -**  
Tekan untuk memperkecil Volume suara.
- ⑨ **DIAM**  
Tekan untuk mengaktifkan/ menonaktifkan fungsi diam.
- ⑩ **Mode Preset**  
Menampilkan informasi tentang Mode Preset.
- ⑪ **Kanan**  
Tekan untuk mengalihkan pilihan ke kanan dalam menu OSD.
- ⑫ **OK**  
Konfirmasikan entri atau pilihan.
- ⑬ **Keluar**  
Tekan untuk keluar dari Menu.
- ⑭ **Kecerahan +**  
Tekan untuk menambah Kecerahan.
- ⑮ **Volume +**  
Tekan untuk memperbesar Volume suara.

## Memasukkan baterai ke dalam remote control

Remote control mendapatkan daya dari dua baterai AAA 1,5V.

Untuk memasang atau mengganti baterai:

1. Tekan, lalu geser penutup untuk membukanya.
2. Sejajarkan baterai berdasarkan tanda (+) dan (-) dalam kompartemen baterai.
3. Pasang kembali penutup.

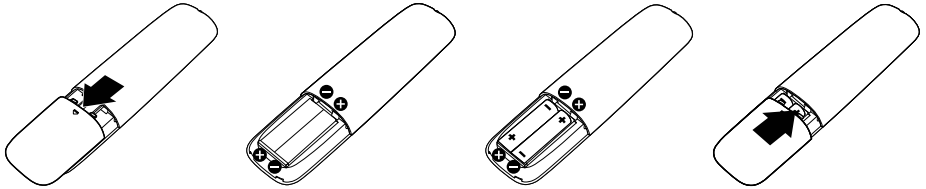

### ⚠ PERHATIAN:

Penggunaan baterai yang salah dapat mengakibatkan baterai bocor atau meledak. Pastikan untuk mengikuti petunjuk ini:

- Pasang baterai "AAA" sesuai tanda (+) dan (-) pada masing-masing baterai ke tanda (+) dan (-) pada kompartemen baterai.
- Jangan gunakan jenis baterai yang berbeda.
- Jangan gabungkan baterai baru dengan baterai usang. Tindakan tersebut mengakibatkan masa pakai baterai lebih singkat atau terjadi kebocoran pada baterai.
- Segera keluarkan baterai yang telah usang agar cairan baterai tidak bocor di dalam kompartemen baterai. Jangan sentuh asam baterai yang terpapar, karena dapat membahayakan kulit Anda.

**📌 CATATAN: Jika Anda tidak ingin menggunakan remote control dalam waktu lama, keluarkan baterai.**

## Menangani remote control

- Jangan biarkan remote control mengalami benturan keras.
- Jangan biarkan remote control terkena air atau cairan lainnya. Jika remote control basah, segera seka hingga kering.
- Hindari paparan terhadap panas dan uap.
- Selain untuk memasang baterai, jangan buka remote control.

## Jangkauan pengoperasian remote control

Arahkan bagian atas remote control ke sensor remote monitor LCD selama pengoperasian tombol.

Gunakan remote control pada jarak sekitar 8 m dari sensor remote control atau pada sudut horizontal dan vertikal sebesar  $15^\circ$  dengan jarak sekitar 5,6 m.

 **CATATAN:** Remote control mungkin tidak berfungsi semestinya bila sensor remote control pada layar berada di bawah sinar matahari langsung atau pencahayaan yang kuat, atau bila terdapat penghalang pada jalur transmisi sinyal.





## Mengenal Komponen dan Kontrol Tampilan Depan



1	Lensa IR (dengan indikator LED)
---	---------------------------------

## Tampilan Belakang



Tampilan belakang dengan  
dudukan monitor

Label	Keterangan	Penggunaan
1	Lubang pemasangan VESA (400 mm x 400 mm)	Pasang monitor di dinding menggunakan kit pemasangan di dinding yang sesuai VESA (400 mm x 400 mm).
2	Label peraturan	Berisi ketentuan peraturan.
3	Konektor daya AC	Untuk menyambungkan kabel daya monitor.
4	Tombol fungsi (Untuk informasi lebih lanjut, lihat <b>Mengoperasikan Monitor</b> )	Tombol di bagian belakang monitor untuk menyesuaikan pengaturan gambar.
5	Slot penguncian keamanan	Mengamankan monitor dengan kunci pengaman.

## Tampilan Samping

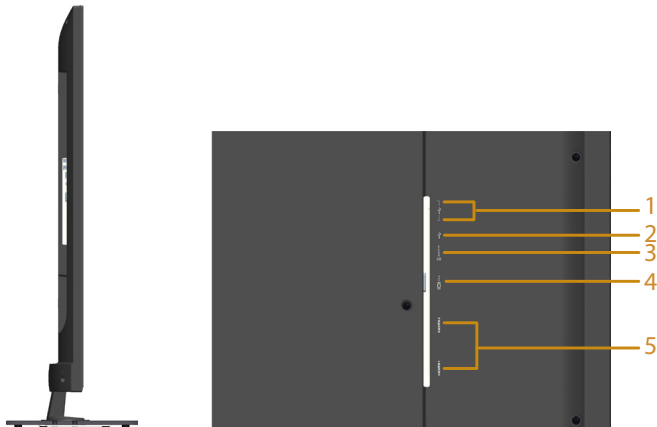

Label	Keterangan	Penggunaan
1	Port downstream USB	Menyambungkan perangkat USB. Anda hanya dapat menggunakan konektor ini setelah menyambungkan kabel USB ke komputer dan konektor upstream USB pada monitor.
2	Port upstream USB	Sambungkan kabel USB yang disertakan dengan monitor ke komputer. Setelah kabel ini tersambung, Anda dapat menggunakan konektor USB pada monitor.
3	Saluran masuk audio	Sambungkan output audio komputer dengan kabel audio.
4	Konektor VGA	Sambungkan komputer ke monitor menggunakan kabel VGA.
5	HDMI 1/HDMI 2	Sambungkan perangkat HDMI dengan kabel HDMI.

## Tampilan Bawah

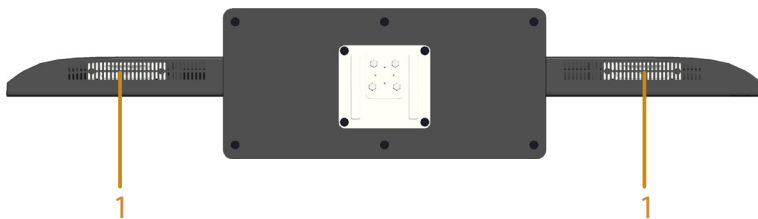

1	Speaker
---	---------

## Spesifikasi Monitor

Bab berikut berisi informasi tentang berbagai mode manajemen daya dan penetapan pin untuk sejumlah konektor di monitor Anda.

### Mode Manajemen Daya

Jika Anda telah memasang kartu tampilan yang kompatibel dengan DPM dari VESA atau menginstal perangkat lunak di PC, monitor akan secara otomatis mengurangi penggunaan daya saat tidak digunakan. Aktivitas ini disebut Mode Hemat Daya. Jika komputer mendeteksi input dari keyboard, mouse, atau perangkat input lainnya, monitor akan berfungsi kembali secara otomatis. Tabel berikut berisi penggunaan daya dan pengaturan sinyal pada fitur hemat daya otomatis ini:

Mode VESA	Sinkronisasi Horizontal	Sinkronisasi Vertikal	Video	Indikator Daya	Penggunaan Daya
Pengoperasian normal	Aktif	Aktif	Aktif	Putih	135 W (Maksimum) ** 65 W (Normal)***
Mode Aktif-tidak aktif	Tidak aktif	Tidak aktif	Kosong	Menyala putih	Kurang dari 0,5 W
Tidak aktif	-	-		Mati	Kurang dari 0,5 W *

\* Penggunaan daya nol dalam mode TIDAK AKTIF hanya dapat dicapai dengan memutuskan sambungan kabel utama dari monitor.

\*\* Penggunaan daya maksimal dengan pencahayaan dan kontras maksimum.

\*\*\* Penggunaan daya normal dengan pengaturan default OSD, audio, dan USB yang tidak aktif.

OSD hanya akan berfungsi dalam mode operasi normal. Bila salah satu tombol, kecuali tombol daya, ditekan dalam mode Aktif-tidak aktif, pesan berikut akan muncul di layar:

#### Dell E5515H

There is no signal coming from your computer. Press any key on the keyboard or move the mouse to wake it up. If there is no display, press the monitor button now to select the correct input source on the On-Screen-Display menu.



Aktifkan komputer dan monitor untuk mendapatkan akses ke **Menggunakan Menu OSD (Tampilan di Layar).**

### Penetapan Pin

#### Konektor D-Sub 15-pin

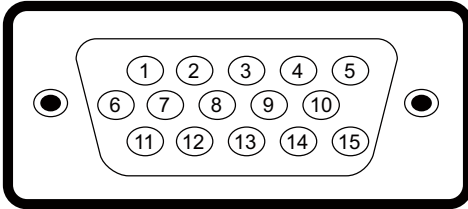

Nomor Pin	Bagian Samping dari Kabel Sinyal Samping 15-pin
1	Video-Merah
2	Video-Hijau
3	Video-Biru
4	GND
5	Pengujian mandiri
6	GND-R
7	GND-G
8	GND-B
9	DDC +5 V
10	Sinkronisasi GND
11	GND
12	Data DDC
13	Sinkronisasi H
14	Sinkronisasi V
15	Clock DDC

## Konektor HDMI 19-pin

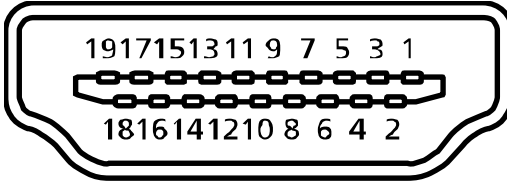

Nomor Pin	Bagian Samping dari Kabel Sinyal Samping 19-pin
1	TMDS Data2+
2	Pelindung TMDS Data2
3	TMDS Data2-
4	TMDS Data1+
5	Pelindung TMDS Data1
6	TMDS Data1-
7	TMDS Data0+
8	Pelindung TMDS Data0
9	TMDS Data0-
10	Clock+ TMDS
11	Pelindung TMDS Clock
12	Clock- TMDS
13	CEC
14	Cadangan (N.C. pada perangkat)
15	SCL
16	SDA
17	Pengardean DDC/CEC
18	Daya +5V
19	Deteksi Hot Plug

### Konektor Upstream USB

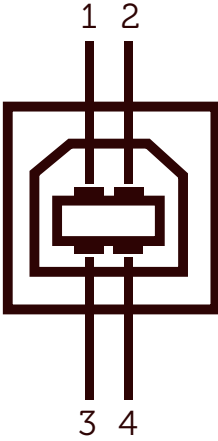

Nomor Pin	Bagian Samping 4-pin dari Konektor
1	DMU
2	VCC
3	DPU
4	GND

### Konektor Downstream USB

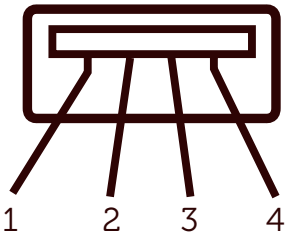

Nomor Pin	Bagian Samping 4-pin dari Konektor
1	VCC
2	DMD
3	DPD
4	GND

## Kemampuan Plug and Play

Anda dapat memasang monitor ke sistem apapun yang kompatibel dengan Plug and Play. Monitor akan secara otomatis menyediakan EDID (Extended Display Identification Data) untuk komputer menggunakan protokol DDC (Display Data Channel) agar sistem dapat mengkonfigurasi sendiri dan mengoptimalkan pengaturan monitor. Sebagian besar pemasangan monitor adalah otomatis. Anda dapat memilih pengaturan lain jika diperlukan.

### Spesifikasi Panel Datar

Nomor model	Monitor Dell E5515H
Jenis layar	Matriks aktif - LCD TFT
Jenis panel	Penyelarasan Vertikal
Gambar yang dapat dilihat	
Diagonal	1.386,8 mm (54.6 inci)
Horizontal, Area Aktif	1.209,6 mm (47.6 inci)
Vertikal, Area Aktif	680,4 mm (26.8inci)
Area	823011,8 mm <sup>2</sup> (1275,7 inci <sup>2</sup> )
Pitch piksel (Subpiksel)	0,21 mm (W) * 0,63 mm (H)
Sudut tampilan:	
Horizontal	178° normal
Vertikal	178° normal
Output luminansi	350 cd/m <sup>2</sup> (normal)
Rasio kontras	3000 : 1 (normal)
Lapisan pelat bergambar	Antisilau dengan lapisan keras 3H, Kabut 2%
Lampu latar	Sistem panel lampu LED
Waktu respons	8ms Normal (G ke G)
Kedalaman warna	16,7 juta warna
Gamut warna	85 % (normal) **

\*\* [E5515H] gamut warna (normal) didasarkan pada standar uji CIE1976 (85%) dan CIE1931 (72%).

## Spesifikasi Resolusi

Nomor model	Monitor Dell E5515H
Kisaran pemindaian	
<ul style="list-style-type: none"><li>Horizontal</li></ul>	30 kHz hingga 83 kHz (otomatis)
<ul style="list-style-type: none"><li>Vertikal</li></ul>	56 Hz hingga 76 Hz (otomatis)
Resolusi preset maksimum	1920 x 1080 pada 60 Hz

## Mendukung Mode Video

Nomor model	Monitor Dell E5515H
Kemampuan layar video (pemutaran HDMI)	480p, 480i, 576p, 576i, 720p, 1080p, 1080i

## Spesifikasi Listrik

Nomor model	Monitor Dell E5515H
Sinyal input video	RGB analog: Impedansi input 0,7 Volt +/- 5%, 75 ohm HDMI Digital: 600 mV untuk setiap saluran diferensial, impedansi input 100 ohm
Sinyal input sinkronisasi	Pisahkan sinkronisasi horizontal dan vertikal, level TTL bebas polaritas, SOG (Composite SYNC pada warna hijau)
Tegangan input AC/frekuensi/arus	100 VAC hingga 240 VAC/50 Hz atau 60 Hz +/- 3 Hz/2,5 A (Maks.)
Arus masuk	120 V: 30 A (Maks.) 240 V: 60 A (Maks.)



## Mode Tampilan Preset

Tabel berikut berisi mode preset ukuran gambar dan pemusatan yang dijamin Dell:

Mode Tampilan	Horizontal Frekuensi (kHz)	Vertikal Frekuensi (Hz)	Clock Piksel (MHz)	Polaritas Sinkronisasi (Horizontal/Vertikal)
VESA, 720 x 400	31.5	70.0	28.3	-/+
VESA, 640 x 480	31.5	60.0	25.2	-/-
VESA, 640 x 480	37.5	75.0	31.5	-/-
VESA, 800 x 600	37.9	60.3	40.0	+/+
VESA, 800 x 600	46.9	75.0	49.5	+/+
VESA, 1024 x 768	48.4	60.0	65.0	-/-
VESA, 1024 x 768	60.0	75.0	78.8	+/+
VESA, 1152 x 864	67.5	75.0	108.0	+/+
VESA, 1280 x 1024	64.0	60.0	108.0	+/+
VESA, 1280 x 1024	80.0	75.0	135.0	+/+
VESA, 1600 x 900	55.5	60.0	97.8	+/-
VESA, 1920 x 1080	67.5	60.0	148.5	+/+

## Karakteristik Fisik

Tabel berikut berisi karakteristik fisik monitor:

<b>Nomor Model</b>	<b>Monitor Dell E5515H</b>
Jenis konektor	D-subminiature, konektor biru; HDMI, konektor hitam
Jenis kabel sinyal	D-sub: Dapat dilepas, Analog, 15-pin. HDMI: Dapat dilepas, Digital, 19-pin.
Dimensi: (dengan dudukan) Tinggi Lebar Panjang	786,0 mm (30.9 inci) 1.241,0 mm (48.9 inci) 245,0 mm (9.4 inci)
Dimensi: (tanpa dudukan) Tinggi Lebar Panjang	721,5 mm (28.4 inci) 1.241,0 mm (48.9 inci) 64,8 mm (2.6 inci)
Dimensi penyangga: Tinggi Lebar Panjang	154,9 mm (6.1 inci) 530,0 mm (20.9 inci) 245,0 mm (9.6 inci)
Berat: Berat dengan kemasan Berat dengan unit dudukan dan kabel	32,2 kg (70.8 lb) 24,4 kg (53.7 lb)
Berat tanpa unit dudukan (sebagai pertimbangan untuk pemasangan di dinding atau VESA - tanpa kabel)	20,3 kg (44.7 lb)
Berat unit dudukan	3,3 kg (7.3 lb)

## Karakteristik Lingkungan

Tabel berikut berisi kondisi lingkungan monitor:

Nomor Model	Monitor Dell E5515H
Suhu <ul style="list-style-type: none"><li>Beroperasi</li><li>Tidak dioperasikan</li></ul>	0 °C hingga 40 °C (32°F hingga 104°F) Penyimpanan: -20 °C hingga 60 °C (-4 °F hingga 140 °F) Pengiriman: -20 °C hingga 60 °C (-4 °F hingga 140 °F)
Kelembaban <ul style="list-style-type: none"><li>Beroperasi</li><li>Tidak dioperasikan</li></ul>	20 % hingga 80 % (tanpa kondensasi) Penyimpanan: 10 % hingga 90% (tanpa kondensasi) Pengiriman: 10 % hingga 90% (tanpa kondensasi)
Ketinggian <ul style="list-style-type: none"><li>Beroperasi</li><li>Tidak dioperasikan</li></ul>	Maks. 5.000 m (16.387 kaki) Maks. 12.191 m (40.000 kaki)
Pembuangan termal	410 BTU/jam (maksimum) 307 BTU/jam (normal)

## Kualitas & Kebijakan Piksel Monitor LCD

Selama proses produksi Monitor LCD, satu piksel atau lebih menjadi tetap dalam kondisi tidak berubah adalah hal yang biasa terjadi. Hasil yang terlihat adalah piksel tetap yang muncul sebagai titik pudar gelap atau terang yang sangat kecil. Bila piksel tetap menyala permanen, hal ini dikenal sebagai "titik terang". Bila piksel tetap hitam, hal ini dikenal sebagai "titik gelap".

Hampir di setiap kasus, piksel tetap ini sulit dilihat dan tidak menurunkan kualitas atau manfaat tampilan. Tampilan dengan 1 hingga 5 piksel tetap dianggap normal dan berada dalam standar kompetitif. Untuk informasi lebih lanjut, kunjungi situs Dukungan Dell di:

<http://www.dell.com/support/monitors>.

## Panduan Pemeliharaan

### Merawat Monitor



**PERHATIAN: Baca dan ikuti petunjuk keselamatan sebelum membersihkan monitor.**



**PERHATIAN: Sebelum membersihkan monitor, lepas kabel daya monitor dari stopkontak.**

Untuk praktik terbaik, ikuti petunjuk dalam daftar di bawah ini sewaktu membuka kemasan, membersihkan, atau menangani monitor:

- Untuk membersihkan layar antistatis, lembabkan kain lembut dan bersih dengan air. Jika mungkin, gunakan tisu khusus pembersih layar atau larutan yang cocok untuk lapisan antistatis. Jangan gunakan bensin, thinner, amonia, pembersih yang abrasif, atau udara berkompresi.
- Gunakan kain hangat yang sedikit dilembabkan untuk membersihkan bagian plastik. Hindari penggunaan deterjen apapun karena deterjen tertentu meninggalkan lapisan putih pada plastik.
- Jika Anda melihat bubuk putih saat mengeluarkan monitor dari kemasan, seka dengan kain. Bubuk putih ini muncul saat pengiriman monitor.
- Tangani monitor dengan hati-hati karena monitor berwarna gelap lebih mudah tergores dan menimbulkan lecet putih daripada monitor berwarna terang.
- Untuk membantu mempertahankan kualitas gambar monitor, gunakan pelindung layar yang berubah secara dinamis dan matikan monitor saat tidak digunakan.

# Mengkonfigurasi Monitor

## Memasang Monitor

 **CATATAN:** Dudukan tidak terpasang saat monitor dikirim dari pabrik.

Untuk memasang dudukan monitor:

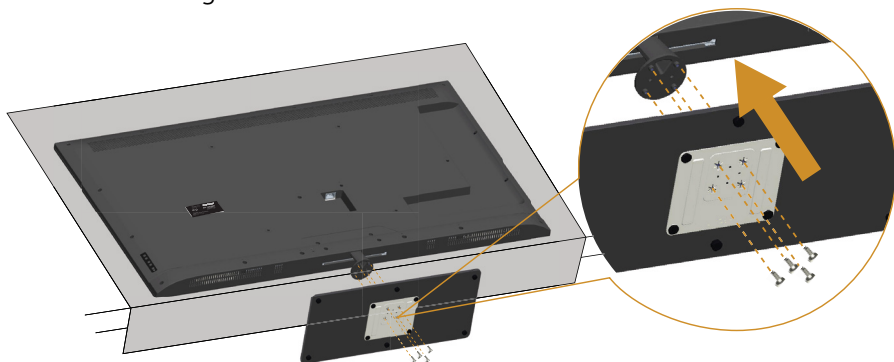

1. Letakkan monitor di atas permukaan yang rata.
2. Masukkan sekrup ke dudukan.
3. Kencangkan sekrup.

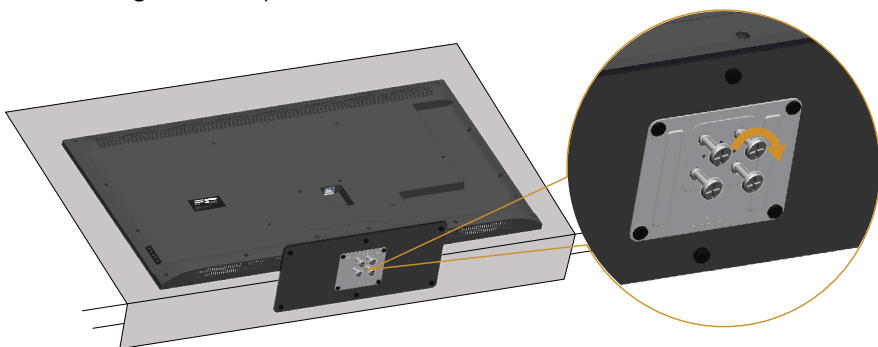

## Menyambungkan Monitor

**⚠ PERINGATAN:** Sebelum Anda memulai prosedur apapun pada bab ini, ikuti **Petunjuk Keselamatan**.

Untuk menyambungkan monitor ke komputer:

1. Matikan komputer, lalu lepas kabel daya.
2. Sambungkan VGA analog biru atau kabel konektor layar HDMI hitam ke port video yang sesuai di bagian belakang komputer. Jangan gunakan kedua kabel pada komputer yang sama. Gunakan kedua kabel hanya bila tersambung ke dua komputer berbeda dengan sistem video yang sesuai.

### Menyambungkan Kabel VGA biru

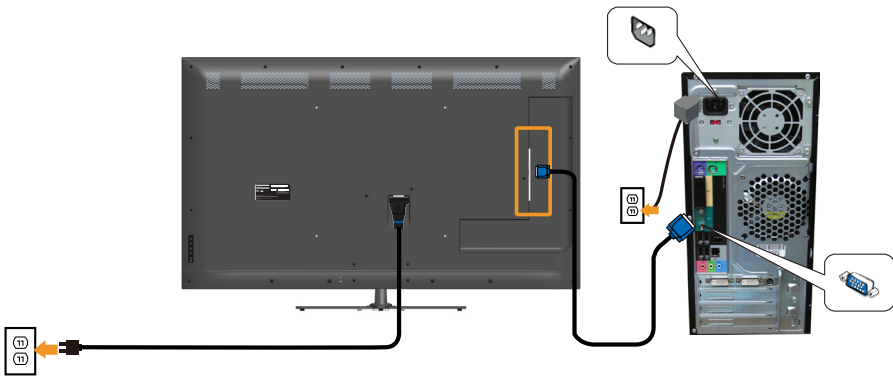

### Menyambungkan Kabel HDMI Hitam

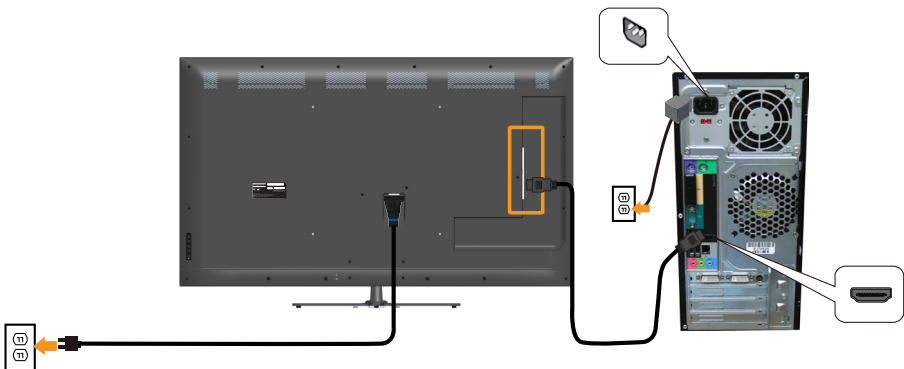

## Menyambungkan kabel USB

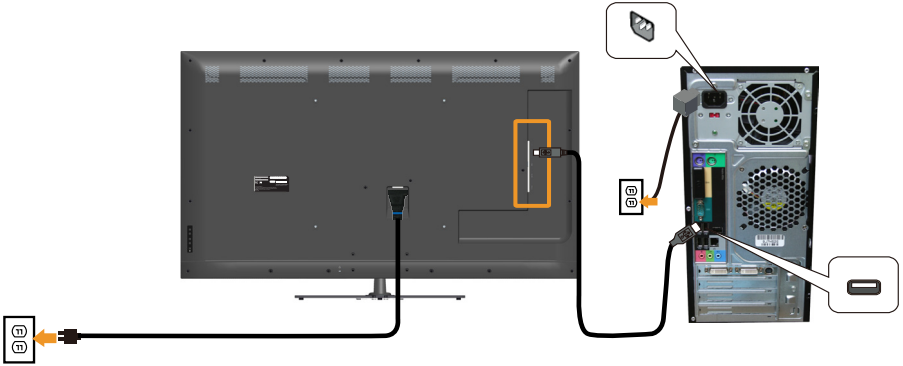

## Menyambungkan Kabel Audio

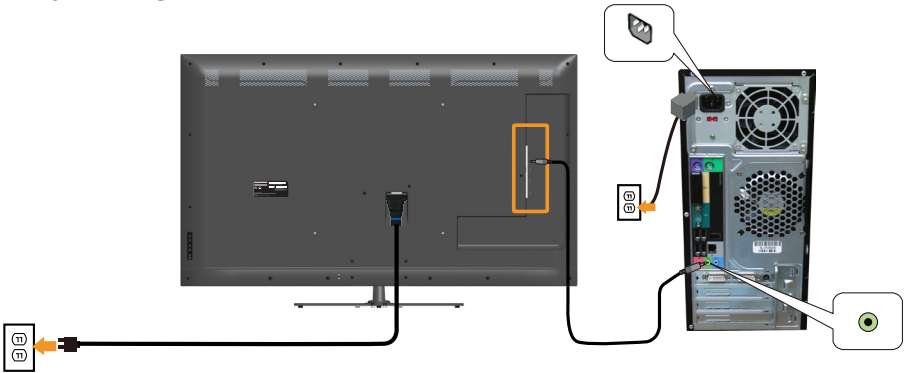

 **CATATAN:** Gambar hanya digunakan sebagai ilustrasi. Tampilan di komputer dapat berbeda.

## Melepas Dudukan Monitor

 **CATATAN:** Agar layar LCD tidak tergores sewaktu melepas dudukan, pastikan monitor diletakkan pada permukaan yang lembut dan bersih.

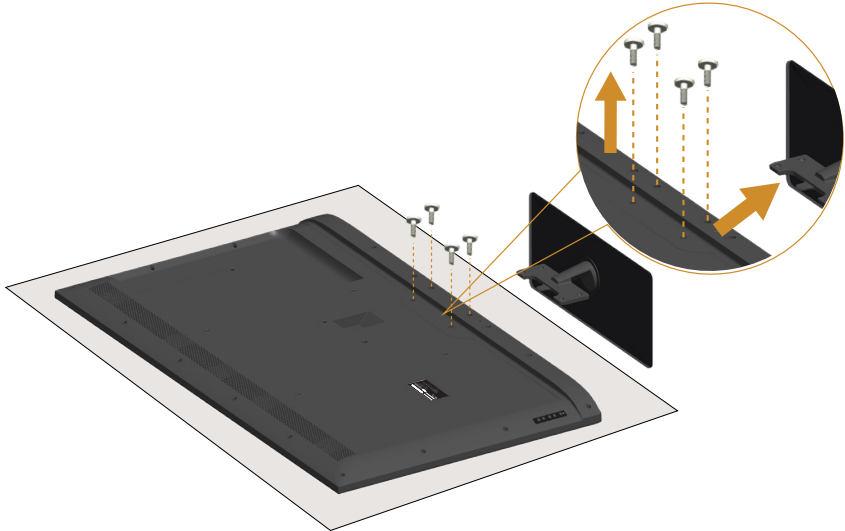

Untuk melepas dudukan:

1. Letakkan monitor di atas permukaan yang rata.
2. Lepas sekrup yang terpasang di bagian belakang penutup.
3. Lepas dudukan dari monitor.

## Pemasangan di Dinding (Opsional)

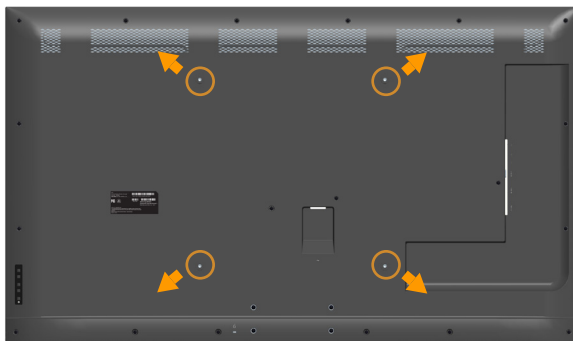

(Dimensi sekrup: M6 x 30 mm).\*



\*Tergantung pada solusi pemasangan, Anda mungkin memerlukan sekrup yang lebih panjang dari 30mm.

Ikuti petunjuk yang diberikan bersama kit pemasangan dudukan yang kompatibel dengan VESA.

1. Letakkan panel monitor di atas kain lembut atau bantal pada permukaan meja yang datar dan stabil.
2. Lepas dudukan.
3. Pasang braket pemasangan dari kit pemasangan dinding ke LCD.
4. Pasang LCD di dinding dengan mengikuti petunjuk yang diberikan bersama kit pemasangan di dinding.

 **CATATAN:** Hanya untuk digunakan dengan braket dudukan dinding yang termasuk dalam daftar UL dengan kapasitas menahan muatan/ berat minimum 81,2 kg.

# Mengoperasikan Monitor

## Menghidupkan Monitor

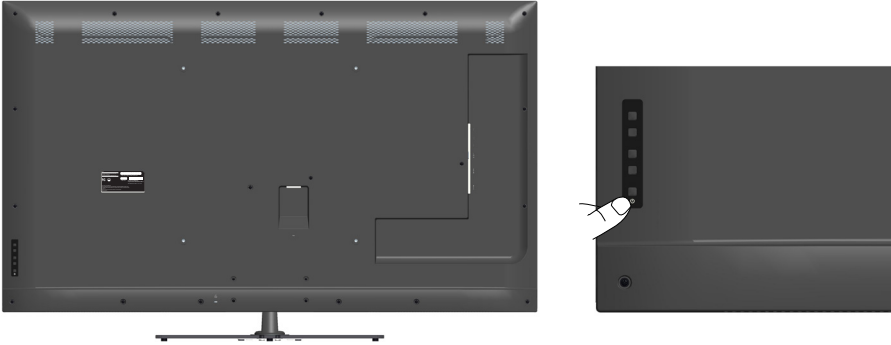

Tekan tombol  untuk menghidupkan monitor.



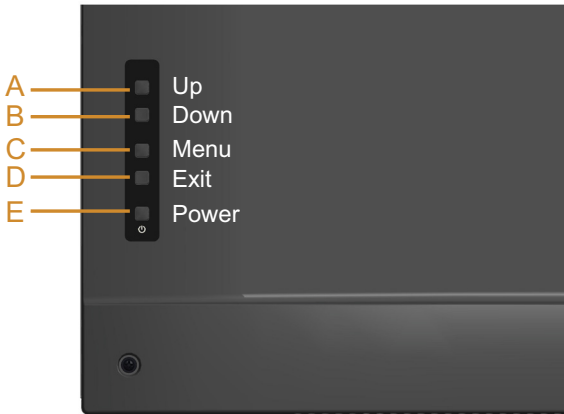

## Menggunakan Fungsi Kontrol

**Tampilan Depan** di bagian belakang monitor untuk menyesuaikan pengaturan gambar.





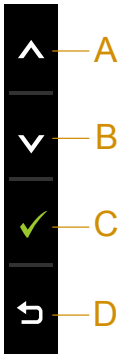

Tombol Panel Depan	Keterangan
A	 <b>Up (Atas)</b> Gunakan tombol <b>Up (Atas)</b> untuk menyesuaikan (menambah kisaran) item dalam menu OSD.
B	 <b>Down (Bawah)</b> Gunakan tombol <b>Down (Bawah)</b> untuk menyesuaikan (mengurangi kisaran) item dalam menu OSD.
C	 <b>Menu</b> Gunakan tombol <b>Menu</b> untuk membuka OSD (tampilan di layar).

D	 <b>Exit (Keluar)</b>	Gunakan tombol <b>Exit (Keluar)</b> untuk menutup OSD (tampilan di layar) dari menu dan submenu. Tahan kurang lebih selama 10 detik untuk mengaktifkan atau menonaktifkan kunci OSD.
E	 <b>Power (Daya)</b>	Tekan tombol Daya untuk menghidupkan/mematikan monitor.

### Tombol Panel Depan



Tombol Panel Depan		Keterangan
A	 <b>Up (Atas)</b>	Gunakan tombol <b>Up (Atas)</b> untuk menyesuaikan (menambah kisaran) item dalam menu OSD.
B	 <b>Down (Bawah)</b>	Gunakan tombol <b>Down (Bawah)</b> untuk menyesuaikan (mengurangi kisaran) item dalam menu OSD.
C	 <b>OK</b>	Gunakan tombol <b>OK</b> untuk mengkonfirmasi pilihan.
D	 <b>Back (Kembali)</b>	Gunakan tombol <b>Back (Kembali)</b> untuk kembali ke menu sebelumnya.

# Menggunakan Menu OSD (Tampilan di Layar)









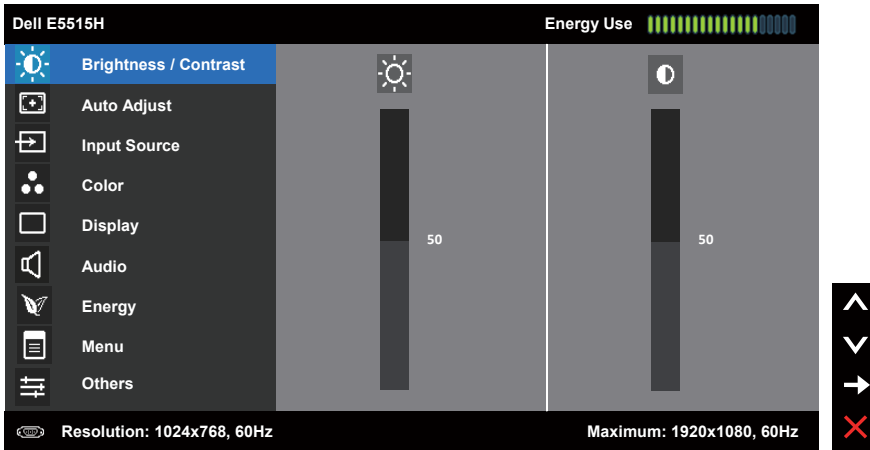

## Mengakses Sistem Menu

 **CATATAN:** Jika Anda mengubah pengaturan, lalu melanjutkan ke menu lain atau keluar dari menu OSD, monitor akan menyimpan perubahan tersebut secara otomatis. Perubahan juga akan disimpan jika Anda mengubah pengaturan dan menunggu hingga menu OSD ditutup.







1. Tekan tombol  untuk membuka menu OSD dan menampilkan menu utama.



## Menu Utama

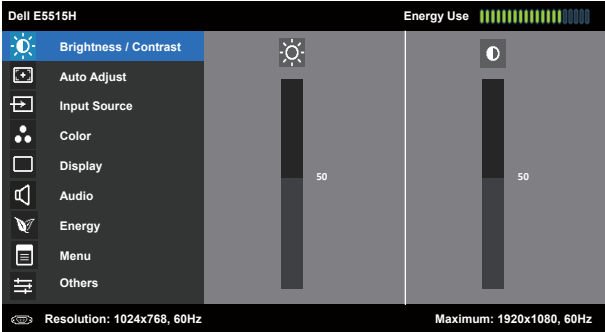





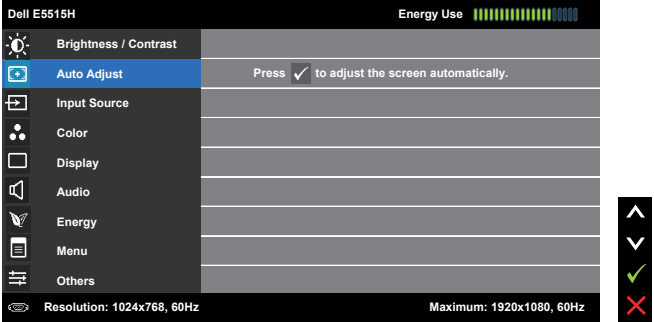

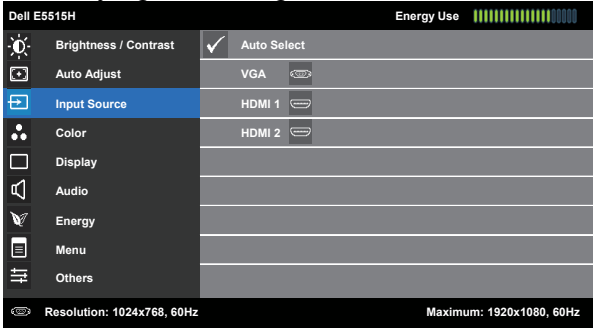

2. Tekan tombol  dan  untuk beralih di antara pilihan dalam Menu. Saat Anda berpindah dari satu ikon ke ikon lainnya, nama pilihan akan disorot.
3. Untuk memilih item yang disorot dalam menu, tekan kembali tombol .
4. Tekan tombol  dan  untuk memilih parameter yang diinginkan.
5. Tekan tombol  untuk membuka panel geser, lalu gunakan tombol  atau , sesuai indikator pada menu, untuk membuat perubahan.
6. Pilih  untuk kembali ke menu sebelumnya tanpa menerima pengaturan aktif atau  untuk menerima dan kembali ke menu sebelumnya.

Tabel di bawah ini berisi daftar semua pilihan menu OSD beserta fungsinya.

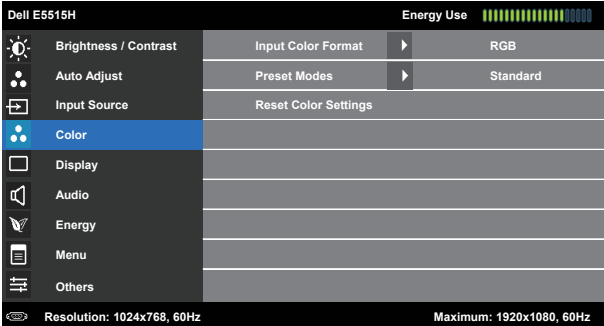
Ikon	Menu dan Submenu	Keterangan
	<b>Energy Use</b> <b>(Penggunaan Energi)</b>	Pengukuran ini menunjukkan tingkat energi yang digunakan oleh monitor secara real-time.
	<b>Brightness/Contrast</b> <b>(Kecerahan/Kontras)</b>	Gunakan menu <b>Brightness (Kecerahan)</b> dan <b>Contrast (Kontras)</b> untuk menyesuaikan Kecerahan/Kontras. 
	<b>Brightness</b> <b>(Kecerahan)</b>	Untuk menyesuaikan kecerahan atau luminansi lampu latar. Tekan tombol  untuk menambah kecerahan, lalu tekan tombol  untuk mengurangi kecerahan (min 0 ~ maks 100).
	<b>Kontras (Kontras)</b>	Untuk menyesuaikan kontras atau tingkat perbedaan antara gelap dan terang di layar monitor. Sesuaikan kecerahan terlebih dulu, lalu sesuaikan kontras hanya jika Anda memerlukan penyesuaian lebih lanjut. Tekan tombol  untuk menambah kontras, lalu tekan tombol  untuk mengurangi kontras (min 0 ~ maks 100).

Ikon	Menu dan Submenu	Keterangan
	<b>Auto Adjust</b> <b>(Penyesuaian Otomatis)</b>	<p>Gunakan tombol ini untuk mengaktifkan konfigurasi otomatis dan menyesuaikan menu.</p>  <p>Dialog berikut akan muncul di layar gelap saat monitor menyesuaikan ke input aktif dengan sendirinya:</p>  <p>Penyesuaian Otomatis memungkinkan monitor menyesuaikan ke sinyal video masuk dengan sendirinya. Setelah menggunakan Penyesuaian Otomatis, Anda dapat menyempurnakan monitor menggunakan kontrol Clock Piksel (Kasar) dan Fase (Halus) pada <b>Display Settings (Pengaturan Tampilan)</b>.</p> <p><b>CATATAN:</b> Penyesuaian Otomatis tidak dapat dilakukan jika Anda menekan tombol saat tidak ada sinyal input video aktif atau kabel yang tersambung.</p> <p>Pilihan ini hanya tersedia bila Anda menggunakan konektor (VGA) analog.</p>

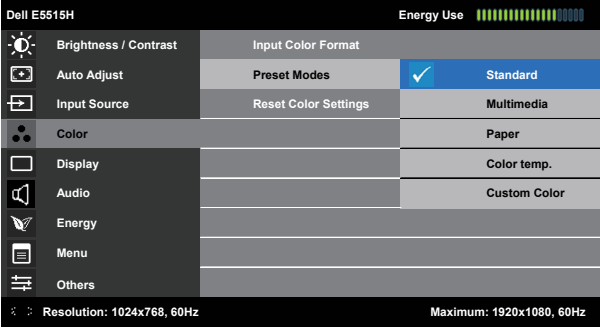
Ikon	Menu dan Submenu	Keterangan
	<b>Input Source (Sumber Input)</b>	<p>Gunakan menu <b>Input Source (Sumber Input)</b> untuk memilih di antara sinyal video berbeda yang tersambung ke monitor</p> 
	<b>Auto Select (Pemilihan Otomatis)</b>	<p>Pilih <b>Auto Select (Pemilihan Otomatis)</b> untuk memindai sinyal input yang tersedia.</p>
	<b>VGA</b>	<p>Pilih input <b>VGA</b> bila Anda menggunakan konektor (VGA) analog. Tekan  untuk memilih sumber input VGA.</p>
	<b>HDMI 1 HDMI 2</b>	<p>Pilih input <b>HDMI 1</b> atau <b>HDMI 2</b> saat Anda menggunakan konektor HDMI. Tekan  untuk memilih input sumber HDMI 1 atau HDMI 2.</p>
	<b>Color (Warna)</b>	<p>Gunakan menu <b>Color (Warna)</b> untuk menyesuaikan pengaturan warna monitor.</p> 

Ikon	Menu dan Submenu	Keterangan
	<b>Input Color Format (Format Warna Input)</b>	Untuk menetapkan mode input video ke: <ul style="list-style-type: none"> <li>• <b>RGB:</b> Gunakan pilihan ini jika monitor tersambung ke komputer atau pemutar DVD menggunakan kabel HDMI (atau kabel DisplayPort).</li> <li>• <b>YPbPr:</b> Gunakan pilihan ini jika pemutar DVD hanya mendukung output YPbPr.</li> </ul>
	<b>Preset Modes (Mode Preset)</b>	Untuk memilih dari daftar mode warna preset. <div data-bbox="430 370 1030 699" style="border: 1px solid black; padding: 5px; margin: 10px 0;">  </div> <ul style="list-style-type: none"> <li>• <b>Standard (Standar):</b> Berisi pengaturan warna default monitor. Ini adalah mode preset default.</li> <li>• <b>Multimedia:</b> Berisi pengaturan warna yang ideal untuk aplikasi multimedia.</li> <li>• <b>Paper:</b> Memuat pengaturan kecerahan dan ketajaman ideal untuk menampilkan teks. Memadukan latar belakang teks untuk membuat simulasi media kertas tanpa memengaruhi gambar berwarna. Hanya berlaku untuk format input RGB.</li> <li>• <b>Color temp. (Suhu warna):</b> Menyesuaikan suhu warna sebagai 5700K, 6500K, 9300K.</li> <li>• <b>Custom Color (Warna Kustom):</b> Untuk menyesuaikan pengaturan warna secara manual. Tekan tombol  dan  untuk menyesuaikan nilai Merah, Hijau, dan Biru, lalu buat mode warna preset sendiri.</li> </ul>
	<b>Reset Color Settings (Mengatur Ulang Pengaturan Warna)</b>	Mengatur ulang pengaturan warna monitor ke default pabrik.



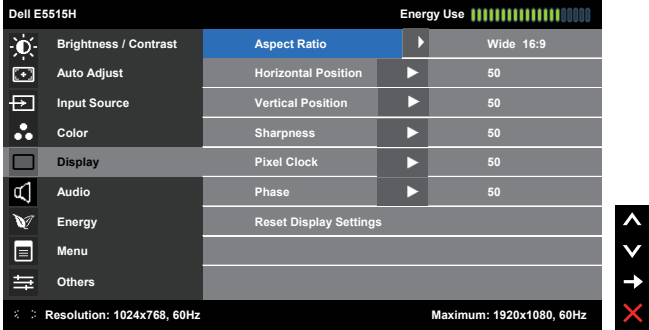

Ikon	Menu dan Submenu	Keterangan
	<b>Display (Pengaturan)</b>	<p>Gunakan menu <b>Displays Settings (Pengaturan Tampilan)</b> untuk menyesuaikan pengaturan tampilan monitor.</p> 
	<b>Aspect Ratio (Rasio Aspek)</b>	<p>Menyesuaikan rasio gambar pada Wide 16:9 (Lebar 16:9), 4:3, atau 5:4.</p> <p><b>CATATAN:</b> Penyesuaian Wide 16:9 (Lebar 16:9) tidak diperlukan pada resolusi preset maksimum 1920 x 1080.</p>
	<b>Horizontal Position (Posisi Horizontal)</b>	<p>Gunakan tombol ▲ atau ▼ untuk menyesuaikan gambar ke kiri dan kanan. Minimal adalah '0' (-). Maksimal adalah '100' (+).</p>
	<b>Vertical Position (Posisi Vertikal)</b>	<p>Gunakan tombol ▲ atau ▼ untuk menyesuaikan gambar ke atas dan bawah. Minimal adalah '0' (-). Maksimal adalah '100' (+).</p>
	<b>Sharpness (Ketajaman)</b>	<p>Fitur ini dapat membuat gambar terlihat lebih tajam atau lebih lembut. Gunakan ▲ atau ▼ untuk menyesuaikan ketajaman dari '0' hingga '100'.</p>
	<b>Pixel Clock (Clock Piksel)</b>	<p>Penyesuaian Fase dan Clock Piksel memungkinkan Anda menyesuaikan monitor sesuai keinginan. Gunakan tombol ▲ atau ▼ untuk mendapatkan kualitas gambar terbaik. Minimal adalah '0' (-). Maksimal adalah '100' (+).</p>
	<b>Phase (Fase)</b>	<p>Jika hasil yang diperoleh menggunakan penyesuaian Fase tidak memuaskan, gunakan penyesuaian Clock Piksel (kasar), lalu gunakan Fase (halus) kembali. Minimal adalah '0' (-). Maksimal adalah '100' (+).</p>
	<b>Reset Display Settings (Mengatur Ulang Pengaturan Tampilan)</b>	<p>Mengembalikan pengaturan tampilan default.</p>

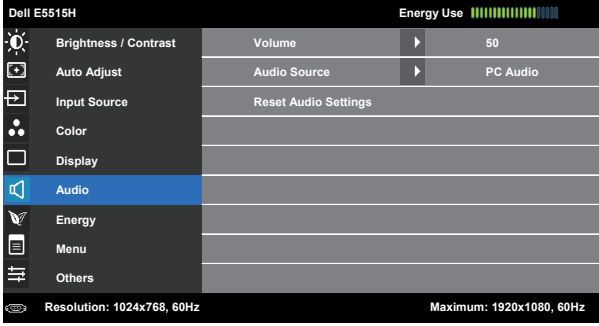
**CATATAN:** Horizontal Position (Posisi Horizontal), Vertical Position (Posisi Vertikal), penyesuaian Pixel Clock (Clock Piksel) dan Phase (Fase) hanya tersedia untuk input VGA.

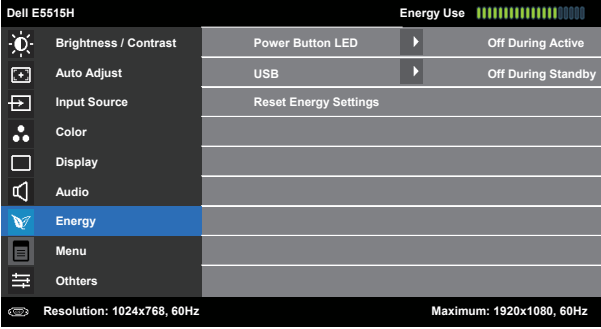
Ikon	Menu dan Submenu	Keterangan
	<b>Audio</b>	
	<b>Volume</b>	Untuk mengatur volume suara. Minimal adalah '0' (-). Maksimal adalah '100' (+).
	<b>Audio Source (Sumber Audio)</b>	Untuk mengatur mode Sumber Audio: <ul style="list-style-type: none"> <li>• PC Audio (Audio PC)</li> <li>• HDMI 1 (atau HDMI 2)</li> </ul>
	<b>Reset Audio Settings (Mengatur Ulang Pengaturan Audio)</b>	Mengembalikan pengaturan tampilan default.

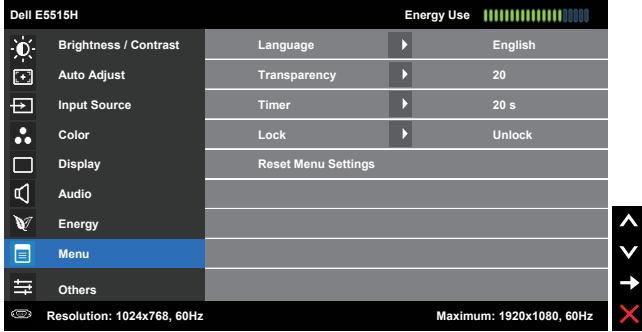
Ikon	Menu dan Submenu	Keterangan
	<b>Energy (Energi)</b>	
	<b>Power Button LED (LED Tombol Daya)</b>	Untuk mengaktifkan atau menonaktifkan indikator LED daya guna menghemat energi.
	<b>USB</b>	Untuk mengaktifkan atau menonaktifkan fungsi USB saat monitor berada dalam mode siaga. <b>CATATAN:</b> USB aktif/tidak aktif dalam mode siaga hanya tersedia bila kabel upstream USB dilepas. Pilihan ini akan berwarna abu-abu bila kabel upstream USB dipasang.
	<b>Reset Energy Settings (Mengatur Ulang Pengaturan Energi)</b>	Pilih pilihan ini untuk mengembalikan Pengaturan Energi default.

Ikon	Menu dan Submenu	Keterangan
	<b>Menu</b>	<p>Pilih pilihan ini untuk menyesuaikan pengaturan OSD, misalnya bahasa OSD, durasi agar menu tetap ditampilkan di layar, dsb.</p> 
	<b>Language (Bahasa)</b>	<p>Untuk menetapkan tampilan OSD ke salah satu dari delapan bahasa: Inggris, Spanyol, Prancis, Jerman, Portugis (Brasil), Rusia, Cina Modern, atau Jepang.</p>
	<b>Transparency (Transparansi)</b>	<p>Untuk menyesuaikan latar belakang OSD dari pekat ke transparan. Tekan ▲ dan ▼ untuk membuat penyesuaian (min 0 ~ maks 100, default 20).</p>
	<b>Timer</b>	<p>Untuk menetapkan waktu aktif OSD di layar setelah Anda menekan tombol di monitor.</p> <p>Gunakan tombol ▲ dan ▼ untuk menyesuaikan panel geser dalam penambahan 1 detik, mulai dari 5 hingga 60 detik.</p>
	<b>Lock (Kunci)</b>	<p>Mengontrol akses pengguna ke penyesuaian. Bila Kunci dipilih, maka pengguna tidak dapat melakukan penyesuaian. Semua tombol akan terkunci, kecuali tombol ➡.</p> <p> <b>CATATAN:</b> Bila OSD terkunci, menekan tombol menu akan langsung menampilkan menu pengaturan OSD, dengan 'Penguncian' telah dipilih sebelumnya pada entri. Tekan terus tombol ➡ selama 10 detik untuk membuka kunci dan memungkinkan pengguna mengakses semua pengaturan yang tersedia.</p>
	<b>Reset Menu Settings (Mengatur Ulang Pengaturan Menu)</b>	<p>Pilih pilihan ini untuk mengembalikan pengaturan menu default.</p>

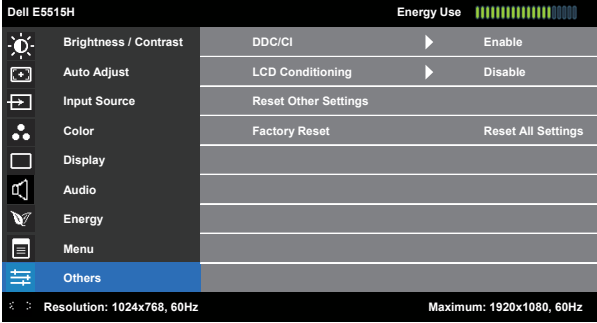
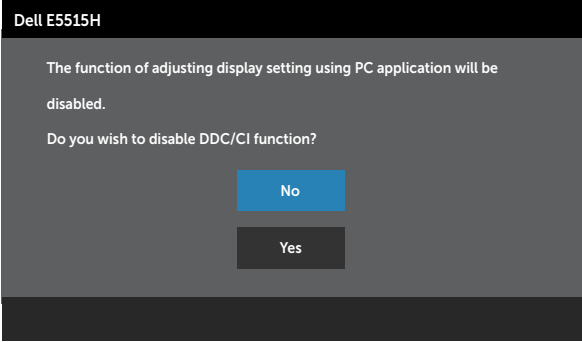
Ikon	Menu dan Submenu	Keterangan
	<b>Other (Lainnya)</b>	
	<b>DDC/CI</b>	<p>DDC/CI (Saluran Data Tampilan/Antarmuka Perintah) memungkinkan perangkat lunak di komputer menyesuaikan pengaturan tampilan monitor seperti kecerahan, keseimbangan warna, dsb.</p> <p>Aktif (Default): Mengoptimalkan performa monitor dan menghadirkan pengalaman pengguna yang lebih baik.</p> <p>Tidak aktif: Menonaktifkan pilihan DDC/CI dan pesan berikut akan muncul di layar.</p> 

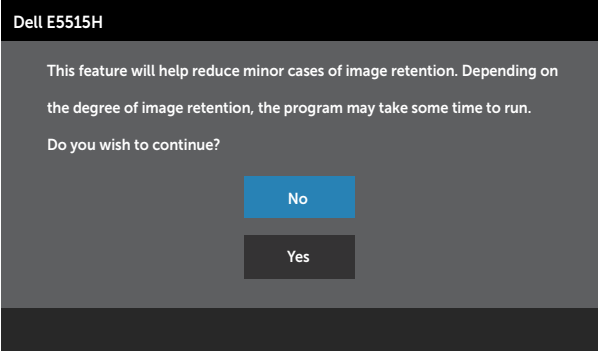
Ikon	Menu dan Submenu	Keterangan
	<b>LCD Conditioning (Peremajaan LCD)</b>	<p>Fitur ini akan membantu menghilangkan kasus minor pada retensi gambar.</p> <p>Jika gambar tampak seperti tertinggal di monitor, pilih <b>LCD Conditioning (Peremajaan LCD)</b> untuk membantu menghilangkan retensi gambar. Penggunaan fitur Peremajaan LCD mungkin memerlukan waktu beberapa saat. Fitur Peremajaan LCD tidak dapat menghilangkan kasus retensi gambar atau efek terbakar yang parah.</p> <p> <b>CATATAN:</b> Gunakan Peremajaan LCD hanya bila Anda mengalami masalah pada retensi gambar.</p> <p>Pesan peringatan di bawah ini muncul setelah pengguna memilih "Aktif" untuk Peremajaan LCD.</p> 
	<b>Reset Other Settings (Mengatur Ulang Pengaturan Lainnya)</b>	Pilih pilihan ini untuk mengembalikan pengaturan lainnya ke default, seperti DDC/CI.
	<b>Factory Reset (Pengaturan Pabrik)</b>	Mengatur ulang semua pengaturan OSD ke nilai preset pabrik.

## OSD Warning Messages

Bila monitor tidak mendukung mode resolusi tertentu, Anda akan melihat pesan berikut:

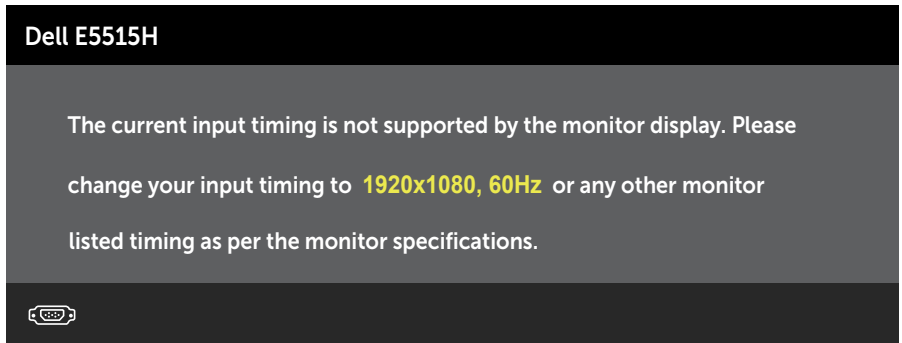

Artinya, monitor tidak dapat disinkronisasikan dengan sinyal yang diterima dari komputer. Lihat **Spesifikasi Monitor** untuk kisaran frekuensi horizontal dan vertikal yang dapat digunakan monitor ini. Mode yang disarankan adalah 1920 x 1080.

Anda akan melihat pesan berikut sebelum fungsi DDC/CI dinonaktifkan.

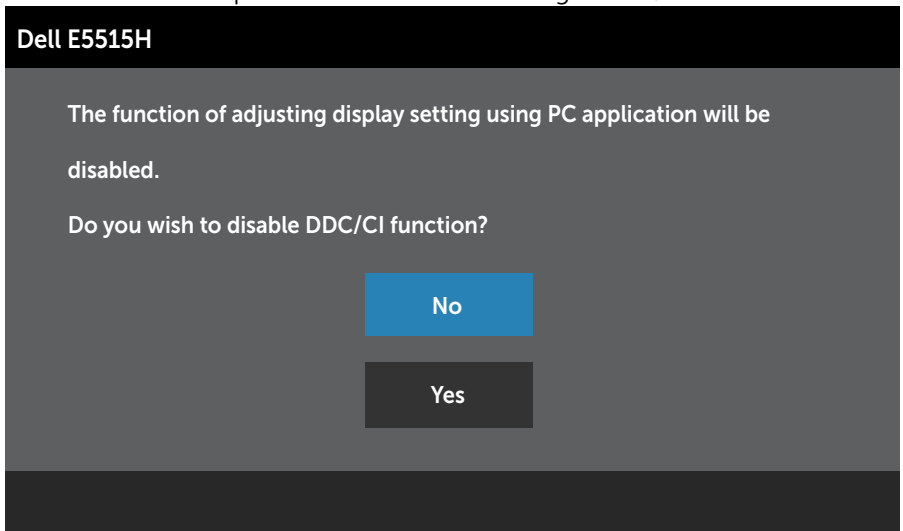

Bila monitor beralih ke mode **Hemat Daya**, pesan berikut akan muncul di layar:

## Dell E5515H

Entering Power Save Mode.



Aktifkan komputer dan monitor untuk mendapatkan akses ke **Menggunakan Menu OSD (Tampilan di Layar)**.

Jika Anda menekan tombol selain tombol daya, maka pesan berikut akan muncul, tergantung pada input yang dipilih:

## Dell E5515H

There is no signal coming from your computer. Press any key on the keyboard or move the mouse to wake it up. If there is no display, press the monitor button now to select the correct input source on the On-Screen-Display menu.



Jika VGA atau kabel HDMI tidak tersambung, maka kotak dialog melayang akan ditampilkan di bawah ini. Monitor akan beralih ke **Mode Hemat Daya setelah 5 menit** dibiarkan dalam kondisi ini.

## Dell E5515H



No VGA Cable

The display will go into Power Save Mode in 5 minutes

[www.dell.com/support/monitors](http://www.dell.com/support/monitors)



Dell E5515H



No HDMI Cable

The display will go into Power Save Mode in 5 minutes

[www.dell.com/support/monitors](http://www.dell.com/support/monitors)

Lihat **Mengatasi Masalah** untuk informasi lebih lanjut.

## Menetapkan Resolusi Maksimum

Untuk menetapkan Resolusi maksimum pada monitor:

### Windows 7, Windows 8/Windows 8.1:

1. Hanya untuk Windows 8/Windows 8.1, pilih ubin Desktop untuk beralih ke desktop klasik.
2. Klik kanan desktop, lalu klik **Resolusi Layar**.
3. Klik daftar dropdown pada resolusi layar, lalu pilih 1920 x 1080.
4. Klik OK.

### Windows 10:

1. Klik kanan desktop, lalu klik **Display settings (Pengaturan tampilan)**.
2. Klik **Advanced display settings (Pengaturan tampilan lanjutan)**.
3. Klik daftar dropdown **Resoultion (Resolusi)**, lalu pilih 1920 x 1080.
4. Klik **Apply (Terapkan)**.

Jika pilihan 1920x 1080 tidak ditampilkan, Anda mungkin harus meng-update driver grafis. Tergantung pada komputer, selesaikan salah satu prosedur berikut:

Jika Anda memiliki desktop atau laptop merk Dell:

- Kunjungi [www.dell.com/support](http://www.dell.com/support), masukkan tag servis, lalu download driver terkini untuk kartu grafis Anda.

Jika Anda menggunakan komputer selain Dell (laptop maupun desktop):

- Kunjungi situs dukungan komputer Anda, lalu unduh driver grafis terbaru.
- Kunjungi situs dukungan komputer Anda, lalu unduh driver grafis terbaru.

# Mengatasi Masalah

**⚠ PERINGATAN:** Sebelum Anda memulai prosedur apapun pada bab ini, ikuti Petunjuk Keselamatan

## Uji Mandiri

Monitor ini dilengkapi fitur uji mandiri yang memungkinkan Anda memeriksa apakah monitor berfungsi dengan baik. Jika monitor dan komputer telah tersambung dengan benar namun layar monitor tetap gelap, jalankan uji mandiri monitor dengan melakukan langkah-langkah berikut:

1. Matikan komputer dan monitor.
2. Lepas kabel video dari bagian belakang komputer. Untuk memastikan pengoperasian Uji Mandiri yang benar, lepas kabel Digital (konektor hitam), Analog (konektor biru) dari bagian belakang komputer.
3. Hidupkan monitor.

Kotak dialog mengambang akan muncul di layar (dari latar belakang gelap) jika monitor tidak dapat mendeteksi sinyal video dan berfungsi dengan benar. Sewaktu berada dalam mode uji mandiri, LED daya tetap berwarna putih. Selain itu, tergantung pada input yang dipilih, salah satu dialog yang ditampilkan di bawah ini akan terus bergulir di layar.

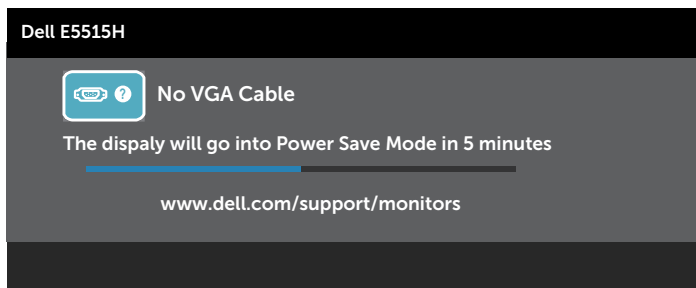
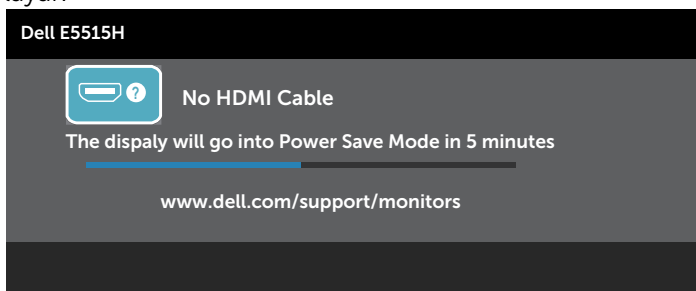

4. Kotak ini juga akan muncul selama pengoperasian sistem normal, jika sambungan kabel video terlepas atau rusak. Monitor akan beralih ke **Mode Hemat Daya setelah 5 menit** dibiarkan dalam kondisi ini.
5. Matikan monitor, sambungkan kembali kabel video, lalu hidupkan komputer dan monitor.

Jika layar monitor tetap gelap setelah Anda menjalankan prosedur sebelumnya, periksa pengontrol video dan komputer karena monitor berfungsi dengan baik.

 **CATATAN:** Pemeriksaan fitur uji mandiri tidak tersedia untuk mode video S-Video, Komposit, dan Komponen.

## Diagnosis Internal

Monitor ini dilengkapi program diagnosis internal yang dapat membantu Anda menentukan apakah ketidaknormalan layar yang dialami adalah masalah bawaan pada monitor, atau pada komputer maupun kartu video.

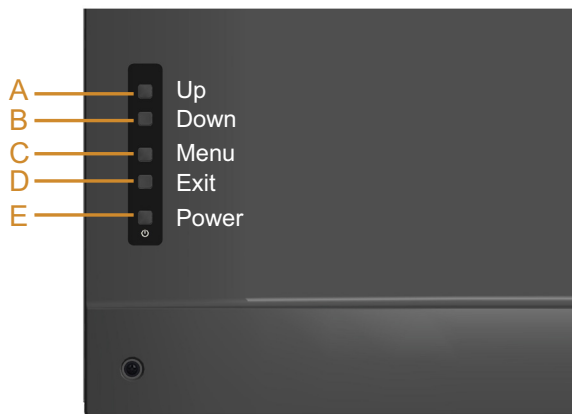

**CATATAN:** Anda hanya dapat menjalankan diagnosis internal bila kabel video dilepas dan monitor berada dalam mode uji mandiri.

Untuk menjalankan diagnosis internal:

1. Pastikan layar bersih (tidak ada partikel debu pada permukaan layar).
2. Lepas kabel video dari bagian belakang komputer maupun monitor. Monitor akan beralih ke mode uji mandiri.
3. Tekan terus **Tombol A** dan **Tombol D** pada penutup belakang secara bersamaan selama 2 detik. Layar abu-abu muncul.
4. Periksa ketidaknormalan pada layar secara menyeluruh.
5. Tekan kembali **Tombol D** di bagian belakang penutup. Warna layar berubah menjadi merah.
6. Periksa ketidaknormalan pada layar.
7. Ulangi langkah 5 dan 6 untuk memeriksa tampilan di layar hijau, biru, hitam, dan putih.

Pengujian akan selesai bila layar putih muncul. Untuk keluar, tekan kembali **Tombol D**.

Jika Anda tidak mendeteksi ketidaknormalan apa pun pada layar setelah menggunakan program diagnosis internal, berarti monitor berfungsi baik. Periksa kartu video dan komputer.

## Masalah Umum

Tabel berikut berisi informasi umum tentang masalah monitor yang biasa terjadi dan mungkin Anda alami beserta kemungkinan solusinya.

Gejala Umum	Kondisi yang Terjadi	Kemungkinan Solusi
Tidak ada video/LED daya mati	Tidak ada gambar	<ul style="list-style-type: none"> <li>• Pastikan kabel video yang menyambungkan monitor dan komputer telah tersambung dengan benar dan aman.</li> <li>• Pastikan stopkontak berfungsi dengan baik menggunakan peralatan listrik lainnya.</li> <li>• Pastikan tombol daya telah ditekan sepenuhnya.</li> </ul>
Tidak Ada Video/LED Daya menyala	Tidak ada gambar atau gelap	<ul style="list-style-type: none"> <li>• Tambah kecerahan &amp; kontrol kontras melalui OSD.</li> <li>• Jalankan pemeriksaan fitur uji mandiri monitor.</li> <li>• Periksa apakah ada pin yang tertekuk atau rusak pada konektor kabel video.</li> <li>• Pastikan sumber input yang benar telah dipilih melalui menu Pilihan <b>Sumber Input</b>.</li> <li>• Jalankan diagnosis internal.</li> </ul>
Fokus Buruk	Gambar tidak jelas, buram, atau berbayang	<ul style="list-style-type: none"> <li>• Jalankan Penyesuaian Otomatis melalui OSD.</li> <li>• Sesuaikan kontrol Fase dan Clock Piksel melalui OSD. (Hanya untuk sumber VGA)</li> <li>• Kurangi kabel ekstensi video.</li> <li>• Atur ulang monitor ke <b>Pengaturan Pabrik</b>.</li> <li>• Ubah resolusi video ke rasio aspek yang benar (16:9).</li> </ul>
Video goyang/berkedip	Gambar bergelombang atau bergerak halus	<ul style="list-style-type: none"> <li>• Jalankan Penyesuaian Otomatis melalui OSD.(hanya untuk sumber VGA).</li> <li>• Sesuaikan kontrol Fase dan Clock Piksel melalui OSD (hanya untuk sumber VGA).</li> <li>• Atur ulang monitor ke <b>Pengaturan Pabrik</b>.</li> <li>• Periksa faktor lingkungan.</li> <li>• Pindahkan lokasi monitor, lalu uji di ruangan lain.</li> </ul>

Gejala Umum	Kondisi yang Terjadi	Kemungkinan Solusi
Piksel hilang	Layar LCD memiliki sejumlah titik	<ul style="list-style-type: none"> <li>• Matikan daya, lalu hidupkan kembali.</li> <li>• Piksel yang tidak aktif secara permanen adalah cacat alami yang dapat terjadi pada teknologi LCD.</li> </ul> <p>Untuk informasi lebih lanjut tentang Kualitas dan Kebijakan Piksel Monitor Dell, kunjungi situs Dukungan Dell di:  <a href="http://www.dell.com/support/monitors">www.dell.com/support/monitors</a>.</p>
Piksel macet	Layar LCD memiliki titik terang	<ul style="list-style-type: none"> <li>• Matikan daya, lalu hidupkan kembali.</li> <li>• Piksel yang tidak aktif secara permanen adalah cacat alami yang dapat terjadi pada teknologi LCD.</li> </ul> <p>Untuk informasi lebih lanjut tentang Kualitas dan Kebijakan Piksel Monitor Dell, kunjungi situs Dukungan Dell di:  <a href="http://www.dell.com/support/monitors">www.dell.com/support/monitors</a>.</p>
Masalah Kecerahan	Gambar terlalu redup atau terlalu terang	<ul style="list-style-type: none"> <li>• Atur ulang monitor ke <b>Pengaturan Pabrik</b>.</li> <li>• Penyesuaian Otomatis melalui OSD.</li> <li>• Sesuaikan kecerahan &amp; kontrol kontras melalui OSD.</li> </ul>
Distorsi Geometris	Layar tidak berada di tengah dengan benar	<ul style="list-style-type: none"> <li>• Atur ulang monitor ke <b>Pengaturan Pabrik</b>.</li> <li>• Penyesuaian Otomatis melalui OSD.</li> <li>• Sesuaikan kecerahan &amp; kontrol kontras melalui OSD.</li> </ul>

Gejala Umum	Kondisi yang Terjadi	Kemungkinan Solusi
Garis Horizontal/ Vertikal	Layar memiliki satu garis atau lebih	<ul style="list-style-type: none"> <li>• Atur ulang monitor ke <b>Pengaturan Pabrik</b>.</li> <li>• Jalankan Penyesuaian Otomatis melalui OSD.</li> <li>• Sesuaikan kontrol Fase dan Clock Piksel melalui OSD.</li> <li>• Jalankan pemeriksaan fitur uji mandiri monitor, lalu lihat apakah garis tersebut juga muncul dalam mode uji mandiri.</li> <li>• Periksa apakah ada pin yang tertekuk atau rusak pada konektor kabel video.</li> </ul>
Masalah Sinkronisasi	Layar nampak kacau atau berlubang	<ul style="list-style-type: none"> <li>• Atur ulang monitor ke <b>Pengaturan Pabrik</b>.</li> <li>• Jalankan Penyesuaian Otomatis melalui OSD. (hanya untuk sumber VGA).</li> <li>• Sesuaikan kontrol Fase dan Clock Piksel melalui OSD (hanya untuk sumber VGA).</li> <li>• Jalankan pemeriksaan fitur uji mandiri monitor untuk melihat apakah layar acak tersebut muncul dalam mode uji mandiri.</li> <li>• Periksa apakah ada pin yang tertekuk atau rusak pada konektor kabel video.</li> <li>• Hidupkan ulang komputer dalam mode aman.</li> </ul>
Masalah Terkait Keamanan	Muncul asap atau percikan api	<ul style="list-style-type: none"> <li>• Jangan lakukan langkah pemecahan masalah apa pun.</li> <li>• Segera hubungi Dell.</li> </ul>
Masalah Intermiten	Monitor gagal fungsi secara berkala	<ul style="list-style-type: none"> <li>• Pastikan kabel video yang menyambungkan monitor dan komputer telah tersambung dengan benar dan aman.</li> <li>• Atur ulang monitor ke <b>Pengaturan Pabrik</b>.</li> <li>• Jalankan pemeriksaan fitur uji mandiri monitor untuk melihat apakah masalah intermiten tersebut muncul dalam mode uji mandiri.</li> </ul>



Gejala Umum	Kondisi yang Terjadi	Kemungkinan Solusi
Warna hilang	Gambar tidak berwarna	<ul style="list-style-type: none"> <li>• Jalankan pemeriksaan fitur uji mandiri monitor.</li> <li>• Pastikan kabel video yang menyambungkan monitor dan komputer telah tersambung dengan benar dan aman.</li> <li>• Periksa apakah ada pin yang tertekuk atau rusak pada konektor kabel video.</li> </ul>
Warna salah	Warna gambar tidak bagus	<ul style="list-style-type: none"> <li>• Ubah Mode Pengaturan Warna dalam OSD Pengaturan Warna ke Grafis atau Video, tergantung pada aplikasi.</li> <li>• Coba Pengaturan Preset Warna lain dalam OSD Pengaturan Warna. Sesuaikan nilai R/G/B dalam OSD Pengaturan Warna jika Manajemen Warna dinonaktifkan.</li> <li>• Ubah Format Warna Input ke RGB atau YPbPr PC dalam OSD Pengaturan Lanjutan.</li> </ul>
Tidak ada suara atau suara terlalu pelan	Tidak ada suara pada monitor atau suara terlalu pelan	<ul style="list-style-type: none"> <li>• Pastikan kabel audio tersambung dengan benar ke monitor.</li> <li>• Sesuaikan pengaturan volume suara pada monitor dan komputer.</li> <li>• Pastikan driver kartu suara komputer terinstal dengan benar dan diaktifkan.</li> <li>• Pastikan sumber audio pada OSD sudah benar.</li> </ul>
Penyimpanan gambar dari gambar statis yang tertinggal pada monitor dalam waktu lama	Bayangan redup dari gambar statis yang ditampilkan muncul di layar	<ul style="list-style-type: none"> <li>• Gunakan fitur Manajemen Daya untuk mematikan monitor setiap saat bila tidak digunakan (untuk informasi lebih lanjut, lihat <b>Mode Manajemen Daya</b>).</li> <li>• Cara lainnya, gunakan screensaver yang berubah dinamis.</li> </ul>



**CATATAN:** Jika menggunakan 'HDMI', maka penyesuaian posisi tidak tersedia.

## Masalah Khusus Produk

Gejala Khusus	Kondisi yang Terjadi	Kemungkinan Solusi
Gambar layar terlalu kecil	Gambar berada di tengah layar, namun tidak memenuhi seluruh area tampilan	<ul style="list-style-type: none"> <li>• Atur ulang monitor ke <b>Pengaturan Pabrik</b>.</li> </ul>
Tidak dapat menyesuaikan monitor menggunakan tombol pada panel depan	OSD tidak muncul di layar	<ul style="list-style-type: none"> <li>• Matikan monitor, lepas kabel daya, sambungkan kembali, lalu hidupkan monitor.</li> </ul>
Tidak ada Sinyal Input saat kontrol pengguna ditekan	Tidak ada gambar, lampu LED menyala putih. Saat Anda menekan tombol "atas", "bawah", atau "Menu", pesan "Tidak ada sinyal input" muncul di layar.	<ul style="list-style-type: none"> <li>• Periksa sumber sinyal. Pastikan komputer tidak berada dalam mode hemat daya dengan menggerakkan mouse atau menekan salah satu tombol pada keyboard.</li> <li>• Periksa apakah kabel sinyal telah terpasang dengan benar. Pasang kembali kabel sinyal jika diperlukan.</li> <li>• Atur ulang komputer atau pemutar video.</li> </ul>
Gambar tidak memenuhi seluruh layar	Gambar tidak dapat memenuhi tinggi atau lebar layar	<ul style="list-style-type: none"> <li>• Karena format video (rasio aspek) DVD berbeda, monitor dapat menampilkan dalam layar penuh.</li> <li>• Pilihan yang Anda pilih pada Pengaturan Tampilan-Rasio Aspek juga dapat mempengaruhi penyesuaian gambar di layar.</li> <li>• Jalankan diagnosis internal.</li> </ul>



**CATATAN:** Jika memilih mode HDMI, maka fungsi Penyesuaian Otomatis tidak tersedia.

# Lampiran

 **PERINGATAN: Petunjuk Keselamatan**

 **PERINGATAN: Penggunaan kontrol, penyesuaian, atau prosedur selain yang ditetapkan dalam dokumen ini dapat mengakibatkan terjadinya sengatan listrik, bahaya listrik, dan/atau bahaya mekanis.**

Untuk informasi tentang petunjuk keselamatan, baca *Panduan Informasi Produk*.

## Informasi FCC (Hanya untuk AS) dan Informasi Peraturan Lainnya

Untuk informasi tentang FCC dan informasi peraturan lainnya, kunjungi situs Web kepatuhan hukum yang terdapat di [www.dell.com/regulatory\\_compliance](http://www.dell.com/regulatory_compliance).

**Perangkat ini telah sesuai dengan Peraturan FCC Bab 15. Pengoperasian akan memenuhi dua kondisi berikut:**

- (1) perangkat ini tidak dapat menimbulkan interferensi berbahaya
- (2) perangkat ini harus menerima interferensi yang ditangkap, termasuk interferensi yang dapat mengakibatkan pengoperasian yang tidak diinginkan

## Menghubungi Dell

**Untuk pelanggan di Amerika Serikat, hubungi 800-WWW-DELL (800-999-3355).**

 **CATATAN:** Jika Anda tidak memiliki sambungan Internet aktif, informasi kontak dapat ditemukan pada faktur pembelian, slip kemasan, tagihan, atau katalog produk Dell.

**Dell menyediakan beberapa pilihan dukungan dan layanan berbasis online dan telepon. Ketersediaan beragam menurut negara dan produk, dan layanan tertentu**

**mungkin tidak tersedia di wilayah Anda.**

**Untuk mendapatkan konten dukungan monitor secara online:**

1. Kunjungi [www.dell.com/support/monitors](http://www.dell.com/support/monitors)

**Untuk menghubungi Dell terkait masalah penjualan, dukungan teknis, atau layanan pelanggan:**

1. Kunjungi [www.dell.com/support](http://www.dell.com/support).
2. Verifikasikan negara atau wilayah Anda dalam menu drop-down **Pilih Negara/Wilayah** di kiri atas halaman.
3. Klik **Hubungi Kami** di bagian kiri atas halaman.
4. Pilih link layanan atau dukungan yang sesuai dengan kebutuhan Anda.
5. Pilih metode untuk menghubungi Dell yang nyaman bagi Anda.

# Mengkonfigurasi Monitor

## Menetapkan resolusi layar ke 1920 x 1080 (Maksimum)

Untuk performa layar yang optimal saat menggunakan sistem operasi Microsoft Windows, tetapkan resolusi layar ke 1920 x 1080 piksel dengan menjalankan langkah-langkah berikut:

### **Pada Windows 7, Windows 8/Windows 8.1:**

1. Hanya untuk Windows 8/Windows 8.1, pilih ubin Desktop untuk beralih ke desktop klasik.
2. Klik kanan desktop, lalu klik Screen Resolution (Resolusi Layar).
3. Klik daftar dropdown pada resolusi layar, lalu pilih 1920 x 1080.
4. Klik OK.

### **Pada Windows 10:**

1. Klik kanan desktop, lalu klik **Display settings (Pengaturan tampilan)**.
2. Klik **Advanced display settings (Pengaturan tampilan lanjutan)**.
3. Klik daftar dropdown **Resolution (Resolusi)**, lalu pilih 1920 x 1080.
4. Klik **Apply (Terapkan)**.

Jika pilihan 1920 x 1080 tidak ditampilkan, Anda mungkin harus memperbarui driver VGA. Pilih skenario di bawah ini yang paling sesuai dengan sistem komputer Anda, lalu ikuti petunjuk yang diberikan

1: **Jika Anda memiliki desktop Dell atau PC Dell dengan akses Internet**

2: **Jika Anda memiliki desktop, komputer portabel, atau kartu grafis selain Dell**

## Jika Anda memiliki desktop Dell atau PC Dell dengan akses Internet

1. Buka <http://www.dell.com/support>, masukkan tag servis, lalu download driver terkini untuk kartu grafis Anda
  2. Setelah menginstal driver untuk adapter grafis, coba atur kembali resolusi ke 1920 x 1080.
-  **CATATAN:** Jika Anda tidak dapat menetapkan resolusi ke 1920 x 1080, hubungi Dell untuk mendapatkan informasi tentang adapter grafis yang mendukung resolusi tersebut.

## Jika Anda memiliki desktop, PC, atau kartu grafis selain Dell

### Pada Windows 7, Windows 8/Windows 8.1:

1. Hanya untuk Windows 8/Windows 8.1, pilih ubin Desktop untuk beralih ke desktop klasik.
2. Klik kanan desktop, lalu klik Personalisasi.
3. Klik Ubah Pengaturan Tampilan.
4. Klik Pengaturan Lanjutan.
5. Kenali pemasok untuk pengontrol grafis dari keterangan di bagian atas jendela (misalnya, NVIDIA, ATI, Intel, dsb.).
6. Kunjungi situs Web produsen kartu grafis untuk mengetahui driver terbaru (misalnya, <http://www.ATI.com> atau <http://www.NVIDIA.com>).
7. Setelah menginstal driver untuk adapter grafis, coba atur kembali resolusi ke 1920 x 1080.

### Pada Windows 10:

1. Klik kanan desktop, lalu klik **Display settings (Pengaturan tampilan)**.
  2. Klik **Advanced display settings (Pengaturan tampilan lanjutan)**.
  3. Klik **Display adapter properties (Tampilkan properti adapter)**.
  4. Ketahui produsen pengontrol grafis dari keterangan di bagian atas jendela (misalnya, NVIDIA, ATI, Intel, dsb.).
  5. Kunjungi situs web produsen kartu grafis untuk mengetahui driver terbaru (misalnya, <http://www.ATI.com> atau <http://www.NVIDIA.com>).
  6. Setelah menginstal driver untuk adapter grafis, coba tetapkan kembali resolusi ke 1920 x 1080.
-  **CATATAN:** Jika Anda tidak dapat menetapkan resolusi ke 1920 x 1080, hubungi produsen komputer Anda atau pertimbangkan untuk membeli adapter grafis yang akan mendukung resolusi video 1920 x 1080.

# Prosedur untuk mengkonfigurasi monitor ganda di Windows 7, Windows 8/Windows 8.1 atau Windows 10

## Untuk Windows 7

Sambungkan monitor eksternal ke laptop atau desktop menggunakan kabel video (VGA, HDMI, dll.), lalu ikuti metode pengaturan di bawah ini.

### Metode 1: Menggunakan cara pintas keyboard "Win+P"

1. Tekan **tombol logo Windows + P** di keyboard.  + 
2. Saat menekan terus **tombol logo Windows**, tekan **P** untuk beralih di antara pilihan tampilan.

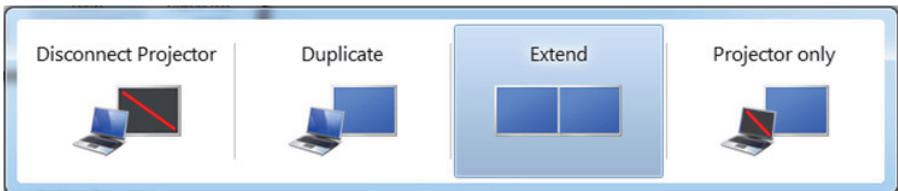

### Metode 2: Menggunakan menu "Screen Resolution" (Resolusi Layar)

1. Klik kanan desktop, lalu klik **Screen Resolution (Resolusi Layar)**.

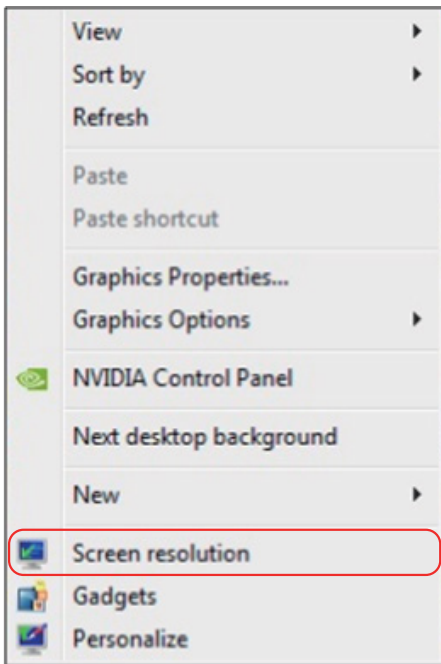

2. Klik **Multiple displays (Beberapa tampilan)** untuk menentukan pilihan tampilan. Jika monitor tambahan tidak dicantumkan, klik **Detect (Deteksi)**.

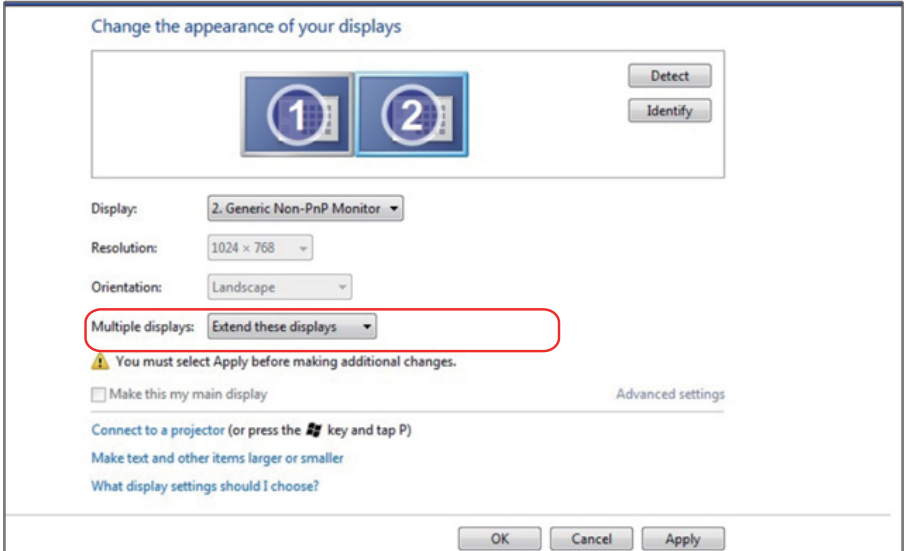

- Anda mungkin harus menghidupkan ulang sistem dan mengulangi langkah 1 hingga 3 jika sistem tidak mendeteksi monitor tambahan.



## Untuk Windows 8/Windows 8.1

Sambungkan monitor eksternal ke laptop atau desktop menggunakan kabel video (VGA, HDMI, dll.), lalu ikuti metode pengaturan di bawah ini.

### Metode 1: Menggunakan cara pintas keyboard "Win+P"

1. Tekan **tombol logo Windows + P** di keyboard.  + 
2. Saat menekan terus **tombol logo Windows**, tekan **P** untuk beralih di antara pilihan tampilan.

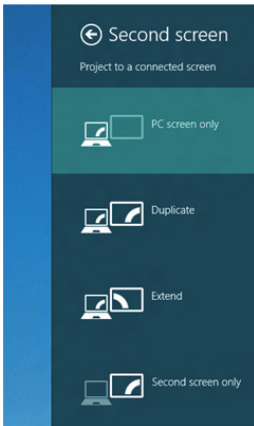

### Metode 2: Menggunakan menu "Screen Resolution" (Resolusi Layar)

1. Dari layar Mulai, pilih ubin **Desktop** untuk beralih ke desktop Windows Klasik.





2. Klik kanan desktop, lalu klik **Screen Resolution (Resolusi Layar)**.

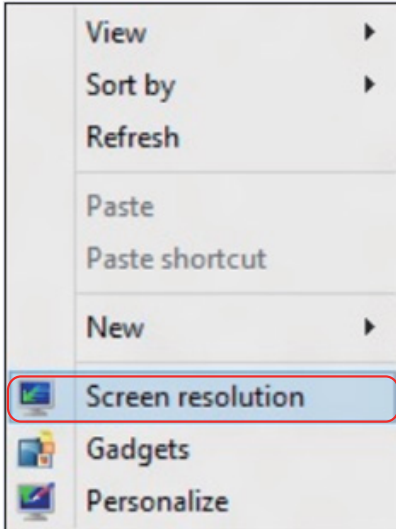

3. Klik **Multiple displays (Beberapa tampilan)** untuk menentukan pilihan tampilan. Jika monitor tambahan tidak dicantumkan, klik Detect (Deteksi).

- Anda mungkin harus menghidupkan ulang sistem dan mengulangi langkah 1 hingga 3 jika sistem tidak mendeteksi monitor tambahan.

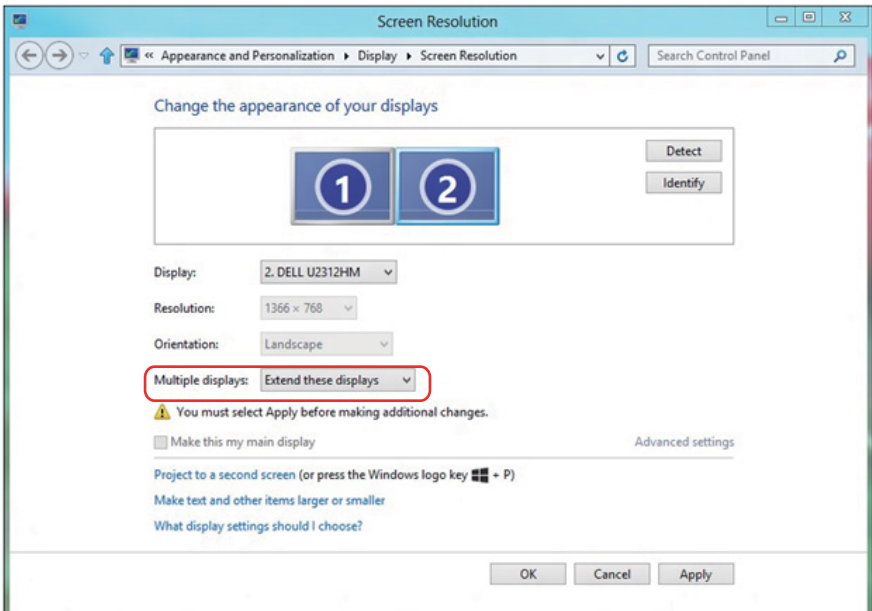

## Mengatur Gaya Tampilan untuk Beberapa Monitor di Windows 7 atau Windows 8/Windows 8.1

Setelah monitor eksternal dikonfigurasi, pengguna dapat memilih gaya tampilan yang diinginkan dari menu **Multiple displays (Beberapa tampilan)**: Gandakan, Perluas, Tampilkan Desktop di.

- **Duplicate these displays (Gandakan tampilan ini)**: Menggandakan layar yang sama pada dua monitor dengan resolusi yang sama dan dipilih berdasarkan monitor dengan resolusi lebih rendah.

### Untuk Windows 8/Windows 8.1

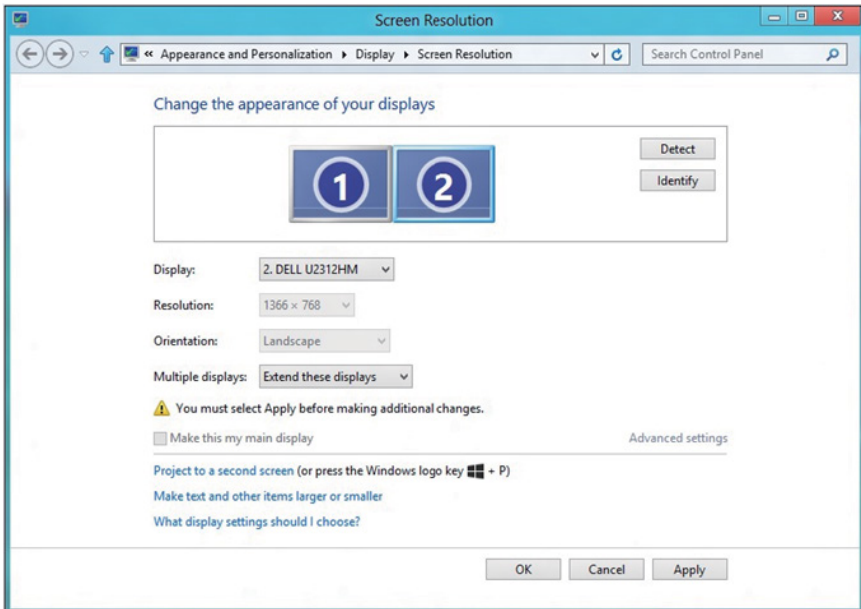

- **Show desktop only on (Tampilkan desktop hanya di):** Menampilkan status monitor tertentu. Pilihan ini biasanya dipilih bila laptop digunakan sebagai PC agar pengguna dapat menikmati monitor eksternal yang besar. Sebagian besar laptop saat ini mendukung resolusi mainstream. Seperti ditampilkan dalam gambar di atas, resolusi monitor laptop hanya 1280 x 800, namun setelah monitor LCD eksternal 27 inci disambungkan, pengguna dapat segera menambah kenyamanan visual mereka ke kualitas 1920 x 1080 Full HD.

## Untuk Windows 7

Change the appearance of your displays

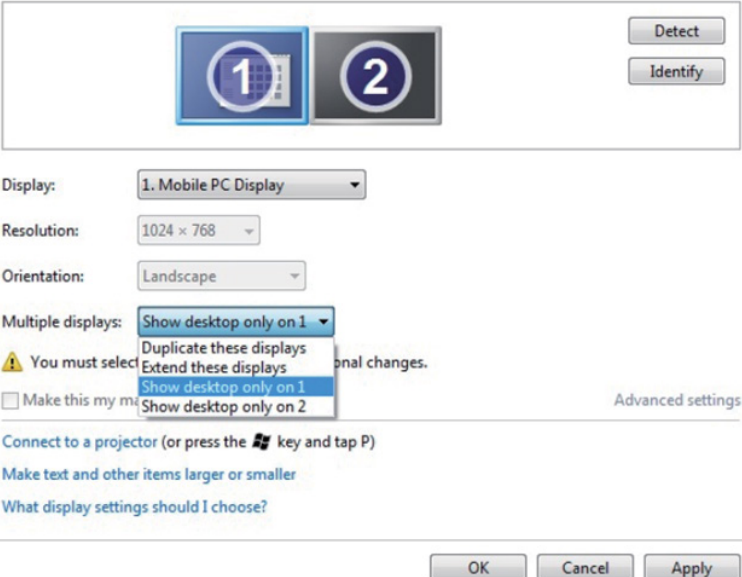

The screenshot shows the Windows 7 'Change the appearance of your displays' window. At the top, there are two monitor icons labeled '1' and '2'. To the right are 'Detect' and 'Identify' buttons. Below the icons, the 'Display:' dropdown is set to '1. Mobile PC Display'. The 'Resolution:' dropdown is set to '1024 x 768'. The 'Orientation:' dropdown is set to 'Landscape'. The 'Multiple displays:' dropdown is open, showing four options: 'Show desktop only on 1' (selected), 'Duplicate these displays', 'Extend these displays', and 'Show desktop only on 2'. A warning icon and text state: 'You must select a display mode for each display. Some changes may require a restart.' Below this is a checkbox for 'Make this my main display' which is unchecked. To the right of the checkbox is a link for 'Advanced settings'. At the bottom of the window, there are three buttons: 'OK', 'Cancel', and 'Apply'. Below the window, there are three links: 'Connect to a projector (or press the Win key and tap P)', 'Make text and other items larger or smaller', and 'What display settings should I choose?'.

Display: 1. Mobile PC Display

Resolution: 1024 x 768

Orientation: Landscape

Multiple displays: Show desktop only on 1

⚠ You must select a display mode for each display. Some changes may require a restart.

Make this my main display

Advanced settings

Connect to a projector (or press the  key and tap P)

Make text and other items larger or smaller

What display settings should I choose?

OK Cancel Apply

## Change the appearance of your displays

The screenshot shows the Windows 8 display settings interface. At the top, there are two display icons labeled '2' and '1'. Below them are 'Detect' and 'Identify' buttons. The 'Display' dropdown is set to '1. Mobile PC Display'. The 'Resolution' is '1024 x 768' and 'Orientation' is 'Landscape'. The 'Multiple displays' dropdown is open, showing options: 'Show desktop only on 2', 'Duplicate these displays', 'Extend these displays', 'Show desktop only on 1', and 'Show desktop only on 2'. A warning icon and text state 'You must select a display mode for each display. Some changes may require a restart.' There is also a checkbox for 'Make this my main display' and a link for 'Advanced settings'. At the bottom, there are 'OK', 'Cancel', and 'Apply' buttons.

## Untuk Windows 8/Windows 8.1

The screenshot shows the Windows 8 display settings interface for a second display. The window title is 'Screen Resolution'. The breadcrumb path is 'Appearance and Personalization > Display > Screen Resolution'. The 'Change the appearance of your displays' section shows two display icons labeled '1' and '2'. The 'Display' dropdown is set to '2. DELL U2312HM'. The 'Resolution' is '1366 x 768' and 'Orientation' is 'Landscape'. The 'Multiple displays' dropdown is open, showing options: 'Show desktop only on 1', 'Duplicate these displays', 'Extend these displays', 'Show desktop only on 1', and 'Show desktop only on 2'. A warning icon and text state 'You must select a display mode for each display. Some changes may require a restart.' There is also a checkbox for 'Make this my main display' and a link for 'Advanced settings'. At the bottom, there are 'OK', 'Cancel', and 'Apply' buttons.

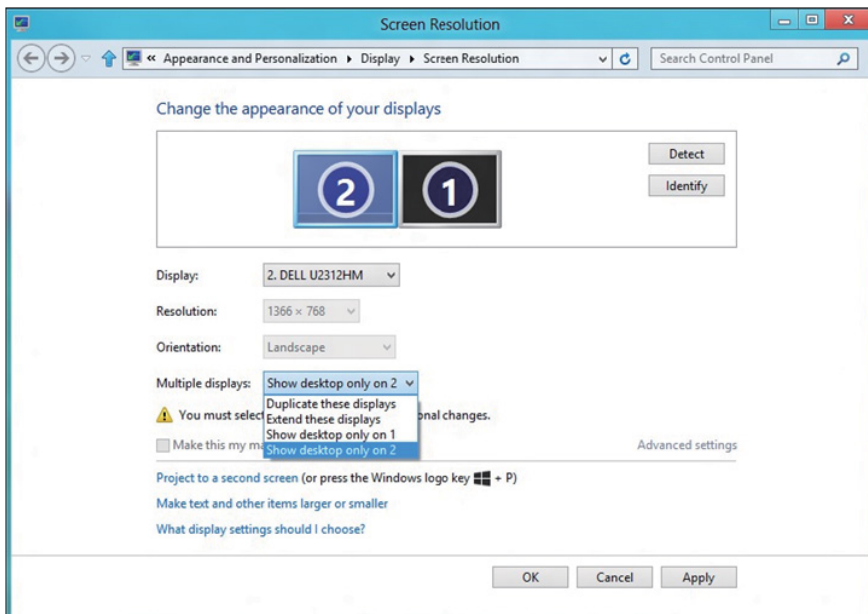

## Untuk Windows 10

Sambungkan monitor eksternal ke laptop atau desktop menggunakan kabel video (VGA, DVI, DP, HDMI, dsb.), lalu ikuti salah satu metode konfigurasi di bawah ini.

### Metode 1: Menggunakan cara pintas keyboard "Win+P"

1. Tekan **tombol logo Windows + P** di keyboard. 
2. Saat menekan terus **tombol logo Windows**, tekan **P** untuk beralih di antara pilihan tampilan.

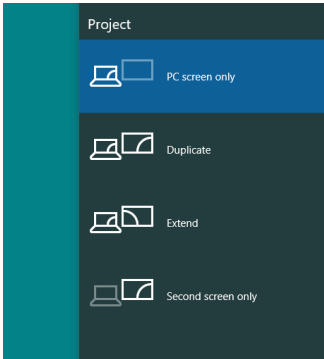

### Metode 2: Menggunakan menu "Resolusi Layar"

1. Klik kanan desktop, lalu klik **Display settings (Pengaturan tampilan)**.

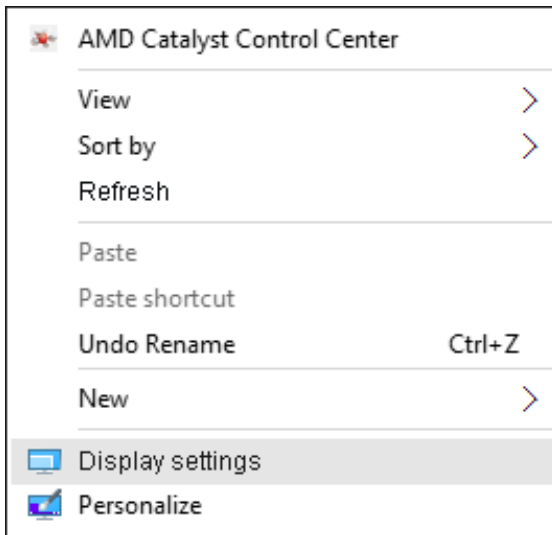

2. Klik **Customize your display (Sesuaikan tampilan Anda)** untuk menentukan pilihan tampilan. Jika monitor tambahan tidak dicantumkan, klik Detect (Deteksi).

- Anda mungkin harus menghidupkan ulang sistem dan mengulangi langkah 1 hingga 2 jika sistem tidak mendeteksi monitor tambahan.

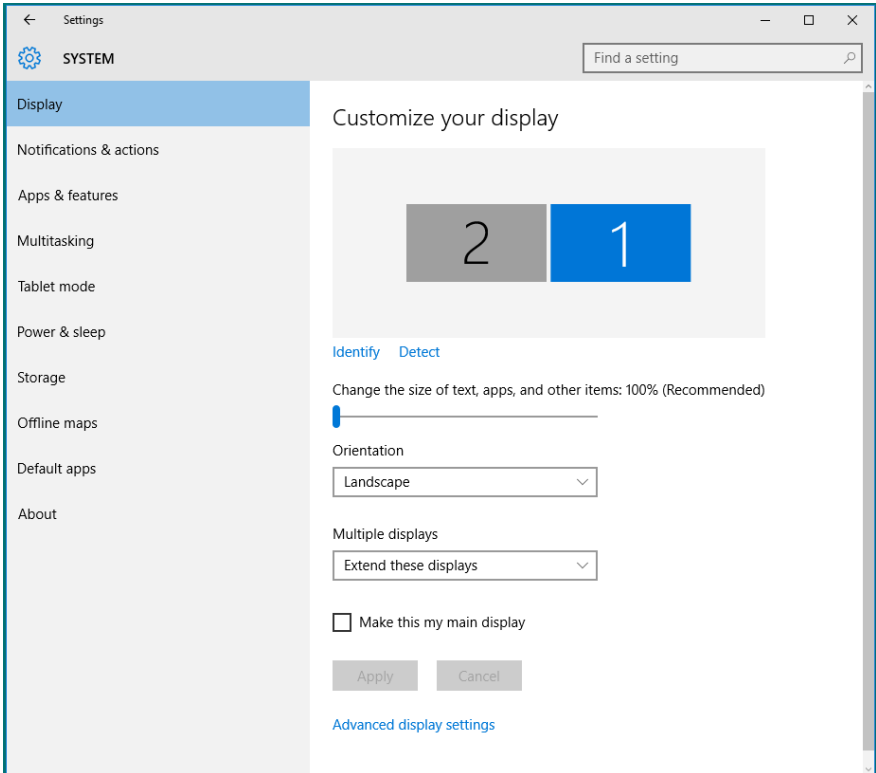

## Mengatur Gaya Tampilan untuk Beberapa Monitor di Windows 10

Setelah monitor eksternal dikonfigurasi, pengguna dapat memilih gaya tampilan yang diinginkan dari menu **Multiple displays (Beberapa tampilan)**: Duplicate (Gandakan), Extend (Perluas), Show Desktop On (Tampilkan Desktop di).

- **Gandakan tampilan ini:** Menggandakan layar yang sama pada dua monitor dengan resolusi yang sama dan dipilih berdasarkan monitor dengan resolusi lebih rendah.

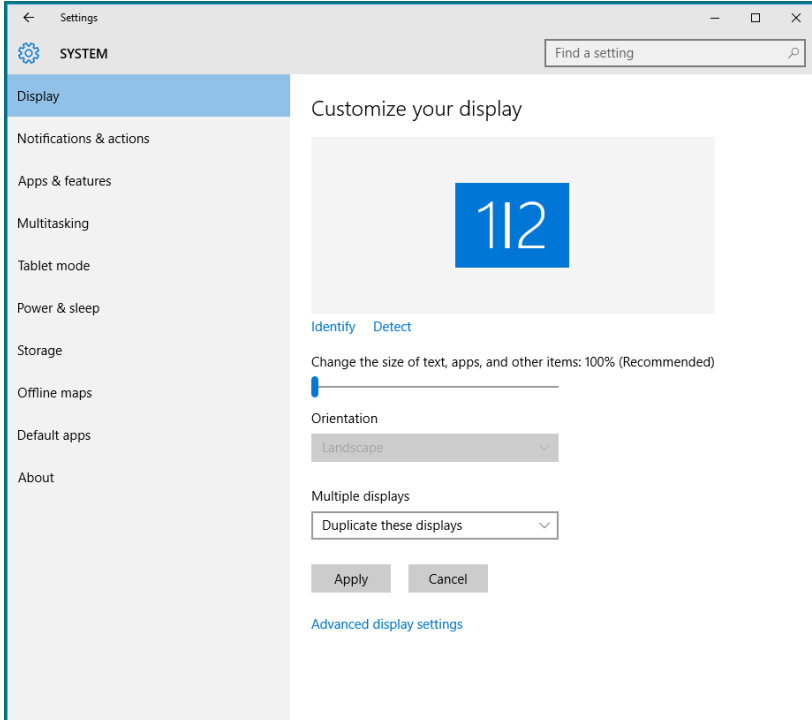

- **Perluas tampilan ini:** Pilihan ini disarankan bila monitor eksternal tersambung ke laptop dan setiap monitor dapat menampilkan masing-masing layar yang berbeda untuk menambah kenyamanan pengguna. Posisi relatif layar dapat diatur di sini, misalnya monitor 1 dapat diatur agar berada di sebelah kiri monitor 2 atau sebaliknya. Pengaturan ini tergantung pada posisi fisik monitor LCD yang terkait dengan laptop. Garis horizontal yang muncul di kedua monitor dapat didasarkan pada laptop atau monitor eksternal. Semua pilihan ini dapat disesuaikan dan pengguna hanya perlu menarik monitor layar utama ke monitor yang diperluas.



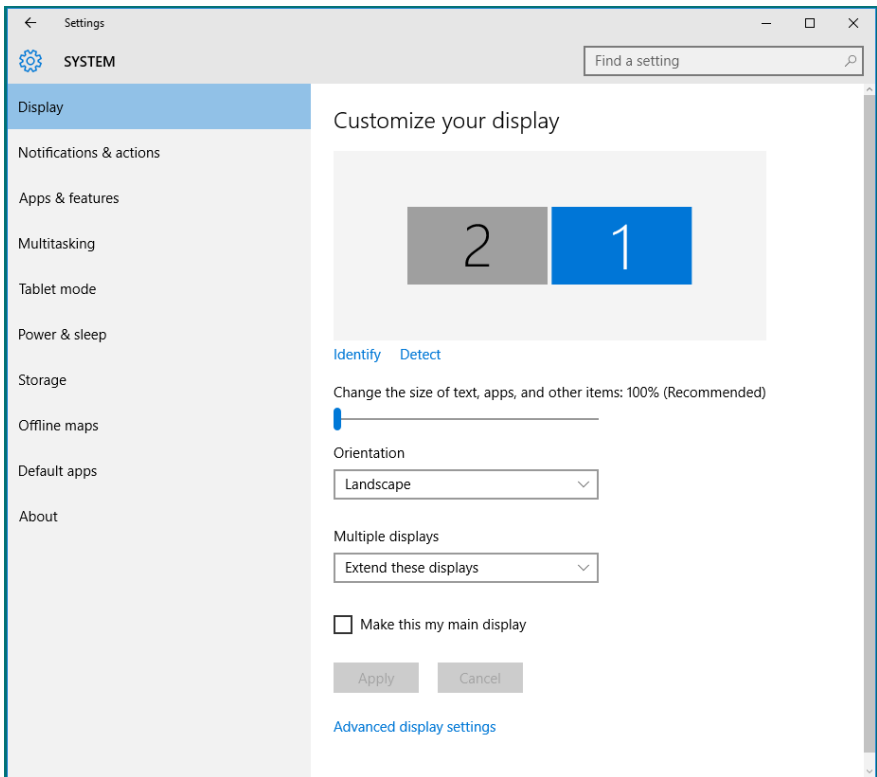

- **Show desktop only on (Tampilkan desktop hanya di):** Menampilkan status monitor tertentu. Pilihan ini biasanya dipilih bila laptop digunakan sebagai PC agar pengguna dapat menikmati monitor eksternal yang besar. Sebagian besar laptop saat ini mendukung resolusi mainstream. Seperti ditampilkan dalam gambar di atas, resolusi monitor laptop hanya 1280 x 800, namun setelah monitor LCD eksternal 27 inci disambungkan, pengguna dapat segera menambah kenyamanan visual mereka ke kualitas 1920 x 1080 Full HD.

